

プラグイン コネクタ接続ベース

Dサブコネクタ

10型
横配管形

25A-JSY1000/3000 Series



内部パイロット仕様

マニホールド型式表示方法

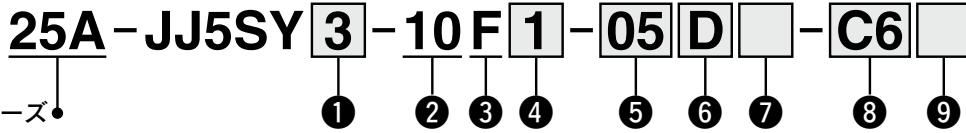

二次電池対応シリーズ

① シリーズ

1	JSY1000
3	JSY3000

② 型式

10	横配管形
----	------

③ コネクタ種類

F: Dサブコネクタ
回転式 (IP40) (25極)

④ コネクタ取出方向

1: コネクタ上向き 2: コネクタ横向き

⑤ バルブ連数

F: Dサブコネクタ (25極)

記号	連数	備考
02	2連	ダブル配線仕様 ^{注1)}
12	12連	
02	2連	配列指定 ^{注2)} (ソレノイドの数16まで対応可能。)
12	12連	
16	16連	

注1) ダブル配線仕様: マニホールドすべての連数で2位置シングル・ダブル・3位置・4位置バルブが使用できます。2位置シングルを使用すると制御信号に空番ができます。信号に空番を作りたくない場合は配列指定で発注してください。

注2) 配列指定: 配線仕様をマニホールド仕様書にてご指示ください。(シングル配線を指示した場所には2位置ダブル・3位置・4位置バルブは使用できなくなりますのでご注意ください。)

注3) ブランキングプレートの数も含まれます。

⑥ P, Eポート取出位置

U	U側 (2~10連)
D	D側 (2~10連)
B	両側 (2~16連)

⑦ 給排気ブロックAss'y仕様

無記号	内部パイロット仕様
S	内部パイロット仕様 サイレンサ内蔵

※サイレンサ内蔵の場合、3/5(E)ポートはプラグされます。

⑧ A, Bポート管接続口径(ミリサイズ/ワンタッチ管継手)

記号	A, Bポート	JSY1000	JSY3000
ストレート	C4	φ4	●
	C6	φ6	●
	C8	φ8	—
	CM*	ストレート口径混合	●
P, Eポート接続口径 (ワンタッチ管継手)		φ8	φ10

※CMの場合はマニホールド仕様書でご指示ください。

※※JSY1000のマニホールドピッチはC4が6.5mm、C6は9mmになります。またCM選択時も、選択した継手に応じてマニホールドピッチが変わりますのでご注意ください。

⑨ 取付方法およびオプション

記号	取付方法
無記号	直接取付
D□	DINレール取付

DINレールオプション

無記号	DINレール取付 (DINレール付)
0	DINレール取付 (DINレールなし)
3	3連用
16	16連用

注1) □はバルブ連数より長い場合に連数を記入してください。(上記DINレールオプション参照)

注2) DINレール取付タイプのマニホールドの固定につきましてはホームページWEBカタログをご参照ください。

※25A-の仕様、外形寸法図は標準品と同一です。

詳細はWEBカタログ参照

マニホールドアセンブリの表示方法(手配例)

表示例(25A-JJ5SY3-10F1-□の場合)

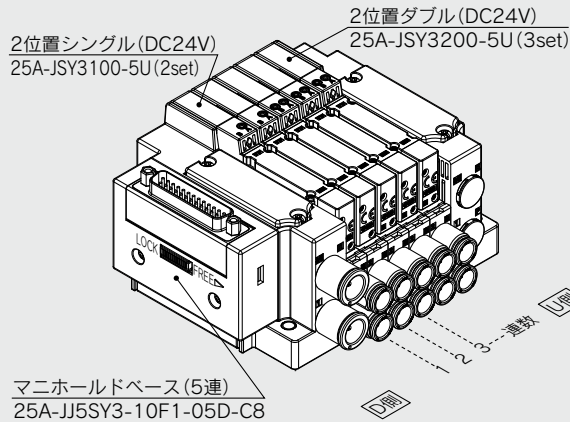

25A-JJ5SY3-10F1-05D-C8・・・1set(10型5連マニホールドベース品番)
 * 25A-JSY3100-5U……………2set(2位置シングル品番)
 * 25A-JSY3200-5U……………3set(2位置ダブル品番)
 * 印は組込み記号です。
 * 印を搭載するバルブ等の品番の初めに付けてください。

- ・バルブ連数はD側から1連目となります。
- ・マニホールド品番の下に、搭載するバルブを図に示す1連目より順番に併記してください。
- ・なお、配列が複雑になる場合はマニホールド仕様書にてご指示ください。

内部パイロット仕様

バルブ型式表示方法(取付ねじ付)

バルブ仕様につきましてはホームページWEBカタログをご参照ください。

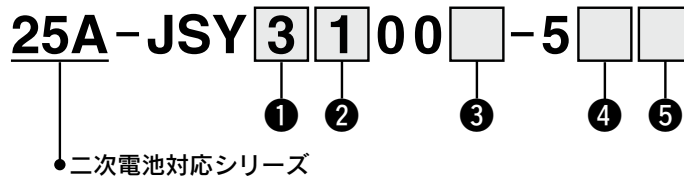

① シリーズ

1	JSY1000
3	JSY3000

② 切換方式

1	2位置	シングル
2		ダブル
3	3位置	クローズドセンタ
4		エキゾーストセンタ
5		プレッシャセンタ
A	4位置	N.C./N.C.
B	デュアル	N.O./N.O.
C	3ポート	N.C./N.O.

③ コイル仕様

記号	コイル仕様	JSY1000	JSY3000
無記号	標準	—	●
T	節電回路付 (長期連続通電タイプ)	●	●

※JSY1000シリーズは節電回路付のみの設定となります。
 ※節電回路付を選択した場合、通電時間にご注意ください。

④ ランプ・サージ電圧保護回路およびコモン仕様

記号	ランプ付	サージ電圧保護回路	コモン仕様	JSY1000	JSY3000
U			無極性	—	●
Z	●	●	極性有 プラスコモン	●	●
NZ			極性有 マイナスコモン	●	●

※コモン仕様の無極性タイプを選定される場合はサージ電圧回り込み対策をしてください。詳しくはホームページWEBカタログをご参照ください。

※節電回路付の場合は“Z,NZ”のみです。

⑤ マニュアル

記号/仕様	JSY1000	JSY3000
無記号: ノンロック プッシュ式	●	●
D: プッシュターン ロック式 ドライバ 操作形	●	●
E: プッシュターン ロック式 手操作形	—	●

※JSY1000はプッシュターンロック式手操作形“E”には対応していません。

※25A-の仕様、外形寸法図は標準品と同一です。

詳細はWEBカタログ参照

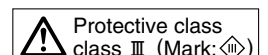

⚠ 注意

JSY3000シリーズを長期連続通電でご使用される場合は、必ず節電回路付(長期連続通電タイプ)を選択してください。

※バルブを単体で発注する場合にはベースガスケットは付属していません。ベースガスケットはマニホールド側に付属しているため、メンテナンスでベースガスケットが必要な場合は別途手配してください。ベースガスケット品番はホームページWEBカタログをご参照ください。取付ねじ品番はP.24をご参照ください。

プラグイン コネクタ接続ベース

端子台ボックス

10型
横配管形

25A-JSY1000/3000 Series



内部パイロット仕様

マニホールド型式表示方法

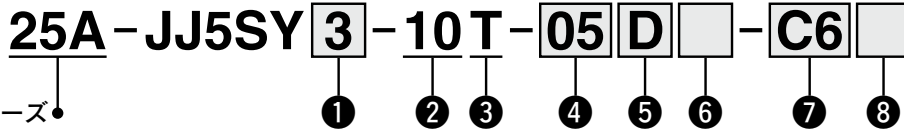

二次電池対応シリーズ

① シリーズ

1	JSY1000
3	JSY3000

② 型式

10	横配管形
----	------

③ 配線方式

T	端子台ボックス
---	---------

④ バルブ連数

T: 端子台ボックス

記号	連数	備考
02	2連	ダブル配線仕様注1)
⋮	⋮	
10	10連	
02	2連	配列指定注2) (ソレノイドの数16まで対応可能。)
⋮	⋮	
16	16連	

注1) ダブル配線仕様: マニホールドすべての連数で2位置シングル・ダブル・3位置・4位置バルブが使用できます。2位置シングルを使用すると制御信号に空番ができます。信号に空番を作りたくない場合は配列指定で発注してください。
注2) 配列指定: 配線仕様をマニホールド仕様書にてご指示ください。(シングル配線を指示した場所には2位置ダブル・3位置・4位置バルブは使用できなくなりますのでご注意ください。)
注3) ブランキングプレートの数も含まれます。

⑤ P, Eポート取出位置

U	U側(2~10連)
D	D側(2~10連)
B	両側(2~16連)

⑥ 給排気ブロックAss'y仕様

無記号	内部パイロット仕様
S	内部パイロット仕様・サイレンサ内蔵

※サイレンサ内蔵の場合、3/5(E)ポートはプラグされます。
※サイレンサ内蔵タイプを使用する場合はエア吹出口に直接水などがかからないように注意してください。

⑦ A, Bポート管接続口径(ミリサイズ/ワンタッチ管継手)

記号	A, Bポート	JSY1000	JSY3000
C4	ストレート	●	—
C6		●	●
C8		—	●
CM*		●	●
P, Eポート接続口径(ワンタッチ管継手)		φ8	φ10

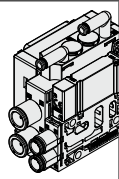

※CMの場合はマニホールド仕様書でご指示ください。
※※JSY1000のマニホールドピッチはC4が6.5mm、C6は9mmになります。またCM選択時も、選択した継手に応じてマニホールドピッチが変わりますのでご注意ください。

⑧ 取付方法およびオプション

記号	取付方法
無記号	直接取付
D□	DINレール取付

注1) □はバルブ連数より長い場合に連数を記入してください。(下記DINレールオプション参照)
注2) DINレール取付タイプのマニホールドの固定につきましてはホームページWEBカタログをご参照ください。

DINレールオプション

無記号	DINレール取付(DINレール付)	
0	DINレール取付(DINレールなし)	
3	3連用	標準長さより長いレールを指定してください。
⋮	⋮	
16	16連用	

※25A-の仕様、外形寸法図は標準品と同一です。

詳細はWEBカタログ参照

マニホールドアセンブリの表示方法(手配例)

表示例(25A-JJ5SY3-10T-□の場合)

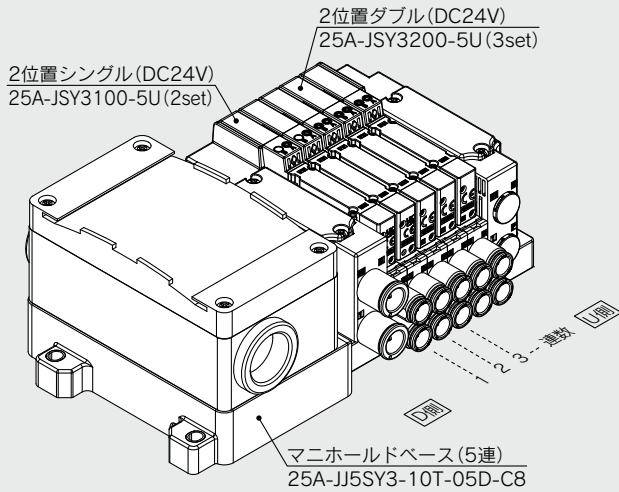

25A-JJ5SY3-10T-05D-C8...1set(10型5連マニホールドベース品番)
 * 25A-JSY3100-5U...2set(2位置シングル品番)
 * 25A-JSY3200-5U...3set(2位置ダブル品番)
 *印は組込み記号です。
 *印を搭載するバルブ等の品番の初めに付けてください。

- ・バルブ連数はD側から1連目となります。
- ・マニホールド品番の下に、搭載するバルブを図に示す1連目より順番に併記してください。なお、配列が複雑になる場合はマニホールド仕様書にてご指示ください。

内部パイロット仕様

バルブ型式表示方法(取付ねじ付)

バルブ仕様につきましてはホームページWEBカタログをご参照ください。

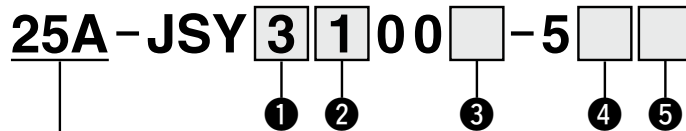

●二次電池対応シリーズ

① シリーズ

1	JSY1000
3	JSY3000

② 切換方式

1	2位置	シングル
2		ダブル
3	3位置	クローズドセンタ
4		エキゾーストセンタ
5		プレッシャセンタ
A	4位置	N.C./N.C.
B	デュアル	N.O./N.O.
C	3ポート	N.C./N.O.

③ コイル仕様

記号	コイル仕様	JSY1000	JSY3000
無記号	標準	—	●
T	節電回路付 (長期連続通電タイプ)	●	●

※JSY1000シリーズは節電回路付のみの設定となります。
 ※節電回路付を選択した場合、通電時間にご注意ください。

⑤ マニュアル

記号/仕様	JSY1000	JSY3000
無記号: ノンロック プッシュ式	●	●
D: プッシュターン ロック式 ドライバ 操作形	●	●
E: プッシュターン ロック式 手操作形	—	●

※JSY1000はプッシュターンロック式手操作形“E”には対応していません。

※25A-の仕様、外形寸法図は標準品と同一です。

詳細はWEBカタログ参照

④ ランプ・サージ電圧保護回路およびコモン仕様

記号	ランプ付	サージ電圧 保護回路	コモン仕様	JSY1000	JSY3000
U			無極性	—	●
Z	●	●	極性有 プラスコモン	●	●
NZ			極性有 マイナスコモン	●	●

※コモン仕様の無極性タイプを選定される場合はサージ電圧回り込み対策をしてください。詳しくはホームページWEBカタログをご参照ください。

※節電回路付の場合は“Z,NZ”のみです。

⚠ 注意

JSY3000シリーズを長期連続通電でご使用される場合は、必ず節電回路付(長期連続通電タイプ)を選択してください。

※バルブを単体で発注する場合にはベースガスケットは付属していません。ベースガスケットはマニホールド側に付属しているため、メンテナンスでベースガスケットが必要な場合は別途手配してください。ベースガスケット品番はホームページWEBカタログをご参照ください。取付ねじ品番はP.24をご参照ください。

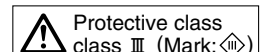

プラグイン コネクタ接続ベース

EX260シリーズ

10型
横配管形

25A-JSY1000/3000 Series



内部パイロット仕様

マニホールド型式表示方法

25A-JJ5SY 3-10S QA-05D □-C6 □

二次電池対応シリーズ

① シリーズ

1	JSY1000
3	JSY3000

③ SIユニット仕様

(出力極性、プロトコル、出力点数、通信コネクタ仕様)

記号(出力極性)	プロトコル	出力点数	通信コネクタ仕様
プラスコモン(NPN)	マイナスコモン(PNP)		
0 ^{注1)} SIユニットなし			
QA	QAN	32	M12
QB	QBN	16	
NA	NAN	32	M12
NB	NBN	16	
VA	VAN	32	M12
VB	VBN	16	
DA	DAN	32	M12
DB	DBN	16	
FA	FAN	32	M12
FB	FBN	16	
EA	EAN	32	M12
EB	EBN	16	

注1) SIユニットなしの場合、搭載するSIユニットで出力極性が決まります。バルブの共通仕様と一致していることをご確認ください。

注2) SIユニットなしの場合、DINレール付は、選択できません。

⑦ A, Bポート管接続口径(ミリサイズ/ワンタッチ管継手)

記号	A, Bポート	JSY1000	JSY3000
C4	ストレート	●	—
C6		●	●
C8		—	●
CM*		●	●
P, Eポート接続口径(ワンタッチ管継手)		●	●

※CMの場合はマニホールド仕様書でご指示ください。

※※JSY1000のマニホールドピッチはC4が6.5mm、C6は9mmになります。またCM選択時も、選択した継手に応じてマニホールドピッチが変わりますのでご注意ください。

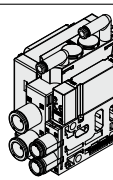

② 型式

10	横配管形
----	------

⑤ P, Eポート取出位置

U	U側(2~10連)
D	D側(2~10連)
B	両側(2~16連)

⑥ 給排気ブロックAss'y仕様

無記号	内部パイロット仕様
S	内部パイロット仕様・サイレンサ内蔵

※サイレンサ内蔵の場合、3/5(E)ポートはプラグされます。

※サイレンサ内蔵タイプを使用する場合はエア吹出口に直接水などがつかないようにご注意ください。

④ バルブ連数

SIユニット出力点数32の場合

記号	連数	備考
02	2連	ダブル配線仕様 ^{注1)}
...	...	
16	16連	

SIユニット出力点数16の場合

記号	連数	備考
02	2連	ダブル配線仕様 ^{注1)}
...	...	
08	8連	
02	2連	配列指定 ^{注2)} (ソレノイドの数16まで対応可能。)
16	16連	

注1) ダブル配線仕様: マニホールドすべての連数で2位置シングル・ダブル・3位置・4位置バルブが使用できます。

2位置シングルを使用すると制御信号に空番ができます。

信号に空番を作りたくない場合は配列指定で発注してください。

注2) 配列指定: 配線仕様をマニホールド仕様書にてご指示ください。

(シングル配線を指示した場所には2位置ダブル・3位置・4位置バルブは使用できなくなりますのでご注意ください。)

注3) プランキングプレートの数も含まれます。

注4) SIユニットなし(S0)につきましては、取付ける予定のSIユニットの最大ソレノイド数にご注意ください。また、配列指定がある場合はマニホールド仕様書にてご指示ください。

⑧ 取付方法およびオプション

記号	取付方法
無記号	直接取付
D□	DINレール取付

注1) □はバルブ連数より長い場合に連数を記入してください。(下記DINレールオプション参照)

注2) DINレール取付タイプのマニホールドの固定につきましてはホームページWEBカタログをご参照ください。

注3) SIユニットなし(S0)の場合、DINレール取付(D□)は選択できません。

DINレールオプション

無記号	DINレール取付(DINレール付)
0	DINレール取付(DINレールなし)
3	3連用
...	...
16	16連用

※DINレール長さは寸法図のL3を参照し別途手配ください。(DINレール品番はホームページWEBカタログをご参照ください。)

※25A-の仕様、外形寸法図は標準品と同一です。

詳細はWEBカタログ参照

EX260一体型(出力対応)シリアル伝送システムの詳細につきましては、SMCホームページWEBカタログおよび「取扱説明書」、搭載するSIユニット等の品番につきましてはホームページWEBカタログをご参照ください。取扱説明書はSMCホームページからダウンロードください。
<https://www.smcworld.com>

マニホールドアセンブリの表示方法(手配例)

表示例(25A-JJ5SY3-10SNAN-□の場合)

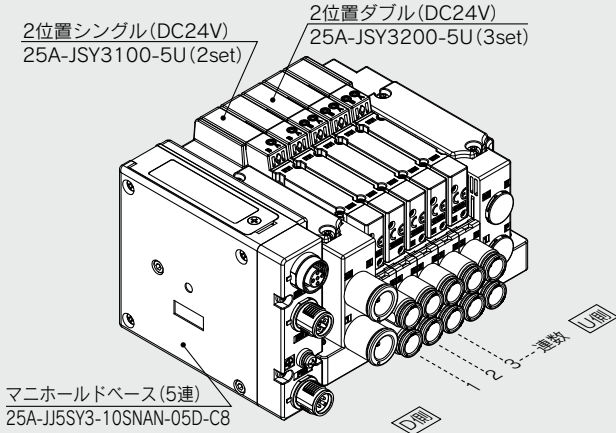

25A-JJ5SY3-10SNAN-05D-C8・・・1set(10型5連マニホールドベース品番)
 * 25A-JSY3100-5U……………2set(2位置シングル品番)
 * 25A-JSY3200-5U……………3set(2位置ダブル品番)
 * 印は組込み記号です。
 * 印を搭載するバルブ等の品番の初めに付けてください。

・バルブ連数はD側から1連目となります。
 ・マニホールド品番の下に、搭載するバルブを図に示す1連目より順番に併記してください。
 なお、配列が複雑になる場合はマニホールド仕様書にてご指示ください。

内部パイロット仕様

バルブ型式表示方法(取付ねじ付)

バルブ仕様につきましてはホームページWEBカタログをご参照ください。

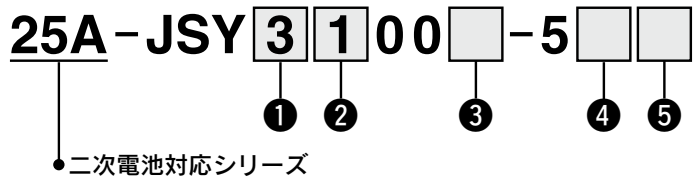

① シリーズ

1	JSY1000
3	JSY3000

② 切換方式

1	2位置	シングル
2		ダブル
3	3位置	クローズドセンタ
4		エキゾーストセンタ
5		プレッシャセンタ
A	4位置	N.C./N.C.
B	デュアル	N.O./N.O.
C	3ポート	N.C./N.O.

③ コイル仕様

記号	コイル仕様	JSY1000	JSY3000
無記号	標準	—	●
T	節電回路付 (長期連続通電タイプ)	●	●

※JSY1000シリーズは節電回路付のみの設定となります。
 ※節電回路付を選択した場合、通電時間にご注意ください。

④ ランプ・サージ電圧保護回路およびコモン仕様

記号	ランプ付	サージ電圧保護回路	コモン仕様	JSY1000	JSY3000
U			無極性	—	●
Z	●	●	極性有 プラスコモン	●	●
NZ			極性有 マイナスコモン	●	●

※SIユニット出力極性がプラスコモンの場合、バルブはU、Zを選択してください。
 SIユニット出力極性がマイナスコモンの場合、バルブはU、NZを選択してください。
 ※節電回路付の場合は“Z,NZ”のみです。

⑤ マニュアル

記号/仕様	JSY1000	JSY3000
無記号: ノンロック プッシュ式	●	●
D: プッシュターン ロック式 ドライバ 操作形	●	●
E: プッシュターン ロック式 手操作形	—	●

※JSY1000はプッシュターンロック式手操作形“E”には対応していません。

※25A-の仕様、外形寸法図は標準品と同一です。

詳細はWEBカタログ参照

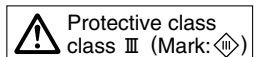

⚠ 注意
 JSY3000シリーズを長期連続通電でご使用される場合は、必ず節電回路付(長期連続通電タイプ)を選択してください。

※バルブを単体で発注する場合にはベースガスケットは付属していません。
 ベースガスケットはマニホールド側に付属しているため、メンテナンスでベースガスケットが必要な場合は別途手配してください。
 ベースガスケット品番はホームページWEBカタログをご参照ください。
 取付ねじ品番はP.24をご参照ください。

プラグイン コネクタ接続ベース

EX120シリーズ

10型
横配管形

25A-JSY1000/3000 Series



内部パイロット仕様

マニホールド型式表示方法

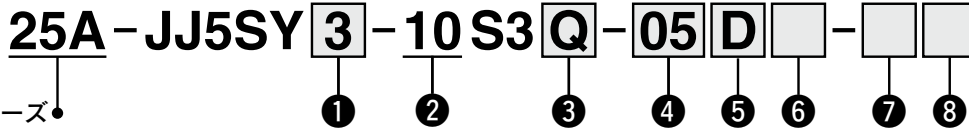

二次電池対応シリーズ

1 シリーズ

1	JSY1000
3	JSY3000

2 型式

10	横配管形
----	------

3 SIユニット仕様

0	SIユニットなし
Q	DeviceNet™(プラスコモン NPN)
V	CC-Link(プラスコモン NPN)

注1) 使用するバルブのコモン仕様と一致していることをご確認ください。

4 バルブ連数

記号	連数	備考
02	2連	ダブル配線仕様注1)
⋮	⋮	
08	8連	配列指定注2) (ソレノイドの数16まで対応可能。)
02	2連	
⋮	⋮	
16	16連	

注1) ダブル配線仕様: マニホールドすべての連数で2位置シングル・ダブル・3位置・4位置バルブが使用できます。
2位置シングルを使用すると制御信号に空番ができます。
信号に空番を作りたくない場合は配列指定で発注してください。

注2) 配列指定: 配線仕様をマニホールド仕様書にてご指示ください。
(シングル配線を指示した場所には2位置ダブル・3位置・4位置バルブは使用できなくなりますのでご注意ください。)

注3) ブランキングプレートの数も含まれます。

5 P, Eポート取出位置

U	U側(2~10連)
D	D側(2~10連)
B	両側(2~16連)

6 給排気ブロック仕様

無記号	内部パイロット仕様
S	内部パイロット仕様・サイレンサ内蔵

※サイレンサ内蔵の場合、3/5(E)ポートはプラグされます。

7 A, Bポート管接続口径(ミリサイズ/ワンタッチ管継手)

記号	A, Bポート	JSY1000	JSY3000
C4	ストレート	●	—
C6		●	●
C8		—	●
CM*		●	●
P, Eポート接続口径(ワンタッチ管継手)		φ8	φ10

※CMの場合はマニホールド仕様書でご指示ください。

※※JSY1000のマニホールドピッチはC4が6.5mm、C6は9mmになります。またCM選択時も、選択した継手に応じてマニホールドピッチが変わりますのでご注意ください。

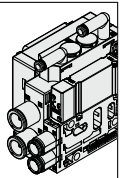

8 取付方法およびオプション

記号	取付方法
無記号	直接取付
D□	DINレール取付

注1) □はバルブ連数より長い場合に連数を記入してください。(下記DINレールオプション参照)

注2) DINレール取付タイプのマニホールドの固定につきましてはホームページWEBカタログをご参照ください。

DINレールオプション

無記号	DINレール取付(DINレール付)	
0	DINレール取付(DINレールなし)	
3	3連用	標準長さより長いレールを指定してください。
⋮	⋮	
16	16連用	

※SIユニットなしでDINレール取付が必要な場合はD0を指定してください。
DINレール長さは寸法図のL3を参照し別途手配ください。
(DINレール品番はホームページWEBカタログをご参照ください。)

※25A-の仕様、外形寸法図は標準品と同一です。

詳細はWEBカタログ参照

EX120一体型(出力対応)シリアル伝送システムの詳細につきましては、SMCホームページWEBカタログおよび「取扱説明書」、搭載するSIユニット等の品番につきましてはホームページWEBカタログをご参照ください。取扱説明書はSMCホームページからダウンロードください。
<https://www.smcworld.com>

マニホールドアセンブリの表示方法(手配例)

表示例(25A-JJ5SY3-10S3Q-□の場合)

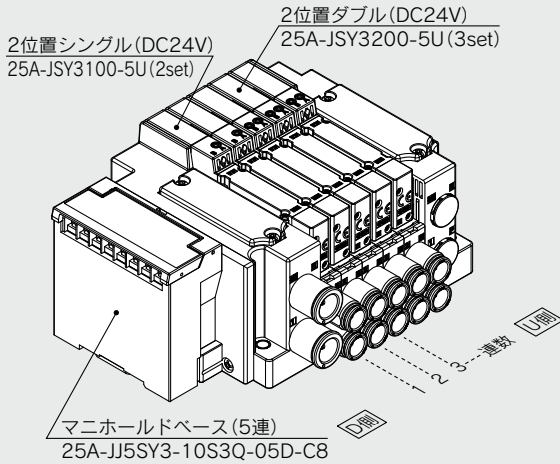

25A-JJ5SY3-10S3Q-05D-C8・1set(10型5連マニホールドベース品番)
 * 25A-JSY3100-5U……………2set(2位置シングル品番)
 * 25A-JSY3200-5U……………3set(2位置ダブル品番)
 *印は組込み記号です。
 *印を搭載するバルブ等の品番の初めに付けてください。

・バルブ連数はD側から1連目となります。
 ・マニホールド品番の下に、搭載するバルブを図に示す1連目より順番に併記してください。なお、配列が複雑になる場合はマニホールド仕様書にてご指示ください。

内部パイロット仕様

バルブ型式表示方法(取付ねじ付)

バルブ仕様につきましてはホームページWEBカタログをご参照ください。

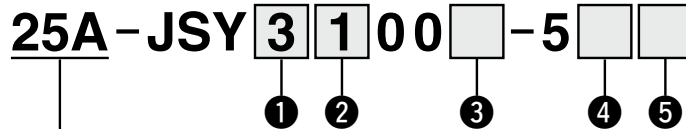

① シリーズ

1	JSY1000
3	JSY3000

② 切換方式

1	2位置	シングル
2		ダブル
3	3位置	クローズドセンタ
4		エキゾーストセンタ
5		プレッシャセンタ
A	4位置	N.C./N.C.
B	デュアル	N.O./N.O.
C	3ポート	N.C./N.O.

③ コイル仕様

記号	コイル仕様	JSY1000	JSY3000
無記号	標準	—	●
T	節電回路付 (長期連続通電タイプ)	●	●

※JSY1000シリーズは節電回路付のみの設定となります。
 ※節電回路付を選択した場合、通電時間にご注意ください。

④ ランプ・サージ電圧保護回路およびコモン仕様

記号	ランプ付	サージ電圧保護回路	コモン仕様	JSY1000	JSY3000
U			無極性	—	●
Z	●	●	極性有 プラスコモン	●	●
NZ			極性有 マイナスコモン	●	●

※節電回路付の場合は“Z,NZ”のみです。

⑤ マニュアル

記号/仕様	JSY1000	JSY3000
無記号: ノンロック プッシュ式	●	●
D: プッシュターン ロック式 ドライバ 操作形	●	●
E: プッシュターン ロック式 手操作形	—	●

※JSY1000はプッシュターンロック式手操作形“E”には対応していません。

※25A-の仕様、外形寸法図は標準品と同一です。

詳細はWEBカタログ参照

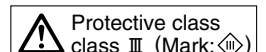

⚠ 注意

JSY3000シリーズを長期連続通電でご使用される場合は、必ず節電回路付(長期連続通電タイプ)を選択してください。

※バルブを単体で発注する場合にはベースガスケットは付属していません。ベースガスケットはマニホールド側に付属しているため、メンテナンスでベースガスケットが必要な場合は別途手配してください。ベースガスケット品番はホームページWEBカタログをご参照ください。取付ねじ品番はP.24をご参照ください。

25A-JSY1000/3000 Series マニホールドオプション

■ブランキングプレートAss'y

(取付ねじ2本付)

バルブの追加予定がある場合やメンテナンス時に使用します。
取付ねじがブランキングプレートから脱落しにくいように、ブランキングプレートに脱落防止構造を施しています。

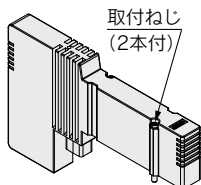

ブランキングプレートAss'y型式表示方法

25A-JSY **3** 1M-26P-1A

●シリーズ

1	JSY1000
3	JSY3000

SIユニット品番

部品名	SIユニット品番	備考
EX260 SIユニット	EX260-SPR1-X117	PROFIBUS DP M12コネクタ 32点出力 マイナスコモン(PNP)
	EX260-SPR2-X117	PROFIBUS DP M12コネクタ 32点出力 プラスコモン(NPN)
	EX260-SPR3-X117	PROFIBUS DP M12コネクタ 16点出力 マイナスコモン(PNP)
	EX260-SPR4-X117	PROFIBUS DP M12コネクタ 16点出力 プラスコモン(NPN)
	EX260-SDN1-X117	DeviceNet® M12コネクタ 32点出力 マイナスコモン(PNP)
	EX260-SDN2-X117	DeviceNet® M12コネクタ 32点出力 プラスコモン(NPN)
	EX260-SDN3-X117	DeviceNet® M12コネクタ 16点出力 マイナスコモン(PNP)
	EX260-SDN4-X117	DeviceNet® M12コネクタ 16点出力 プラスコモン(NPN)
	EX260-SEC1-X117	EtherCAT M12コネクタ 32点出力 マイナスコモン(PNP)
	EX260-SEC2-X117	EtherCAT M12コネクタ 32点出力 プラスコモン(NPN)
	EX260-SEC3-X117	EtherCAT M12コネクタ 16点出力 マイナスコモン(PNP)
	EX260-SEC4-X117	EtherCAT M12コネクタ 16点出力 プラスコモン(NPN)
	EX260-SMJ1-X117	CC-Link M12コネクタ 32点出力 マイナスコモン(PNP)
	EX260-SMJ2-X117	CC-Link M12コネクタ 32点出力 プラスコモン(NPN)
	EX260-SMJ3-X117	CC-Link M12コネクタ 16点出力 マイナスコモン(PNP)
	EX260-SMJ4-X117	CC-Link M12コネクタ 16点出力 プラスコモン(NPN)
	EX260-SPN1-X117	PROFINET M12コネクタ 32点出力 マイナスコモン(PNP)
	EX260-SPN2-X117	PROFINET M12コネクタ 32点出力 プラスコモン(NPN)
	EX260-SPN3-X117	PROFINET M12コネクタ 16点出力 マイナスコモン(PNP)
	EX260-SPN4-X117	PROFINET M12コネクタ 16点出力 プラスコモン(NPN)
EX120 SIユニット	EX260-SEN1-X117	EtherNet/IP™ M12コネクタ 32点出力 マイナスコモン(PNP)
	EX260-SEN2-X117	EtherNet/IP™ M12コネクタ 32点出力 プラスコモン(NPN)
	EX260-SEN3-X117	EtherNet/IP™ M12コネクタ 16点出力 マイナスコモン(PNP)
	EX260-SEN4-X117	EtherNet/IP™ M12コネクタ 16点出力 プラスコモン(NPN)
	EX120-SMJ1-X220	CC-Link対応(端子台) 16点出力 プラスコモン(NPN)
	EX120-SDN1-X220	DeviceNet®(端子台) 16点出力 プラスコモン(NPN)

ワンタッチ管継手品番

管接続口径	シリーズ	25A-JSY1000		25A-JSY3000	備考
		6.5mmピッチ	9mmピッチ		
A・Bポート	φ4	25A-KQSY10-C4-X1336	—	—	1個単位の品番になります。 (販売単位：10個)
	φ6	—	25A-KQSY11-C6-X1336	25A-KQSY30-C6	
	φ8	—	—	25A-KQSY30-C8-X1336	
P・Eポート	φ8	25A-KQSY30-C8-X1336		—	
	φ10	—	—	25A-KQSY31-C10-X1336	
		—	—	—	

単独SUP.,EXH.スパーサAss'y型式表示方法

ワンタッチ管継手
ストレートタイプ

25A-JSY **3** 1M-**38** P-1A-**C6**

●シリーズ

1	JSY1000
3	JSY3000

●スパーサの種類

38	単独SUP.スパーサ
39	単独EXH.スパーサ

●管接続口径(ミリサイズ)

記号	P,Eポート	JSY1000	JSY3000
C4	φ4ワンタッチ管継手	●	—
C6	φ6ワンタッチ管継手	—	●

取付ねじ品番(各2本組)

JSY1000:25A-JSY11V-23-5A
JSY3000:25A-JSY31V-23-2A

マニホールド部品品番／25A-JJ5SY1-10用, 25A-JJ5SY3-10用

品名	25A-JSY1000		25A-JSY3000
	6.5mmピッチ	9mmピッチ	
増連用タイロッド	JSY11M-49P-4-1-A (6.5mmピッチ)	JSY11M-49P-3-1-A (9mmピッチ)	JSY31M-49P-2-1-A (11.5mmピッチ)
タイロッド	JSY11M-49P-4-□-A (6.5mmピッチ)	JSY11M-49P-3-□-A (9mmピッチ)	JSY31M-49P-2-□-A (11.5mmピッチ)
バルブ取付ねじ	25A-JSY11V-23-4A (M1.4×21.5)		25A-JSY31V-23-1A (M2×25)
クランプ金具 (コネクタ接続ベース用)	25A-JSY11M-15P-1A (下表参照) 25A-JSY11M-15P-2A (下表参照)		25A-SY30M-15-1A

表. 25A-JSY1000シリーズクランプ金具 対応表

配線方式 (JSY1000シリーズ)		25A-JSY11M-15P-1A	25A-JSY11M-15P-2A
F	Dサブコネクタ	●	—
T	端子台ボックス	—	●
S□□	EX260	●	—
S3	EX120	●	—

マニホールド部品品番

① マニホールドブロック Ass'y

25A-JSY 3 1M-2P-1 D A-C8

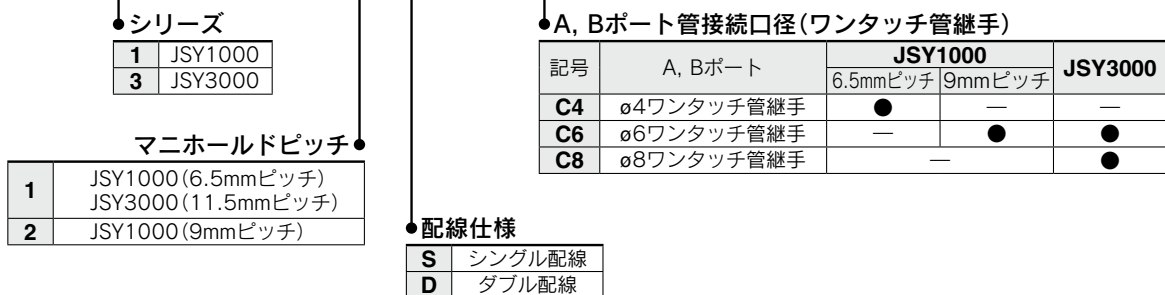

25A-JSY1000/3000 Series

マニホールド部品品番

⑧給排気エンドブロックAss'y

25A-JSY **3** 1M-3P-1A - C10

●シリーズ

1	JSY1000
3	JSY3000

●パイロット・サイレンサ仕様

記号	パイロット仕様	サイレンサ内蔵
	内部	
無記号	●	—
S	●	●

●P, Eポート管接続口径(ワンタッチ管継手)

記号	P, Eポート	JSY1000	JSY3000
		C8	φ8ワンタッチ管継手
C10	φ10ワンタッチ管継手	—	●
00	プラグ	●	●

●取付方法

無記号	直接取付
D0	DINレール取付(DINレールなし)
D00 ^{注)}	DINレール取付(DINレールなし)

注) 25A-JSY1000の場合のみの品番になります。
配線方式によって品番が変わりますので表1を参照して選定してください。

表1.JSY1000シリーズ DINレール取付対応表

記号	配線方式
D0	Dサブコネクタ(F型)
	EX260(S□□型)
	EX120(S3型)
D00	端子台ボックス(T型)

クランプ金具

シリーズ		品番
25A-JSY1000	D0用	25A-JSY11M-15P-1A
	D00用	25A-JSY11M-15P-2A
25A-JSY3000		25A-SY30M-15-1A

■給排気(エンド)ブロックAss'y用カバー、サイレンサカバー

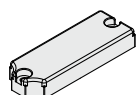

カバー
(内部パイロット仕様)

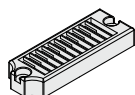

サイレンサカバー
(内部パイロット・サイレンサ内蔵)

25A-JSY **3** 1M-4P-1A

25A-JSY **3** 1M-5P-1A

●シリーズ

1	JSY1000
3	JSY3000

マニホールド部品品番

◎給排気ブロックAss'y

Dサブコネクタ用

25A-JSY **3** 1M-1P-3A **1** - C10

●シリーズ

1	JSY1000
3	JSY3000

●パイロット・サイレンサ仕様

記号	パイロット仕様		サイレンサ内蔵
	内部		
無記号	●		—
S	●		●

●取付方法

無記号	直接取付
D0	DINレール取付(DINレールなし)

●P, Eポート管接続口径(ワンタッチ管継手)

記号	P, Eポート	JSY1000	JSY3000
		C8	φ8ワンタッチ管継手
C10	φ10ワンタッチ管継手	—	●
00	プラグ	●	●

●コネクタ取出方向

1	上向き
2	横向き

端子台ボックス、EX260用

25A-JSY **3** 1M-1P-1A **1** - C10

●シリーズ

1	JSY1000
3	JSY3000

●パイロット・サイレンサ仕様

記号	パイロット仕様		サイレンサ内蔵
	内部		
無記号	●		—
S	●		●

●取付方法

記号	取付方法	JSY1000		JSY3000
		端子台	EX260	
無記号	直接取付	●	●	●
D00	DINレール取付(DINレールなし)	●	—	—
D0	DINレール取付(DINレールなし)	—	●	●

●P, Eポート管接続口径(ワンタッチ管継手)

記号	P, Eポート	JSY1000	JSY3000
		C8	φ8ワンタッチ管継手
C10	φ10ワンタッチ管継手	—	●
00	プラグ	●	●

EX120用

25A-JSY **3** 1M-1P-14A **1** - C10

●シリーズ

1	JSY1000
3	JSY3000

●パイロット・サイレンサ仕様

記号	パイロット仕様		サイレンサ内蔵
	内部		
無記号	●		—
S	●		●

●取付方法

無記号	直接取付
D0	DINレール取付(DINレールなし)

●P, Eポート管接続口径(ワンタッチ管継手)

記号	P, Eポート	JSY1000	JSY3000
		C8	φ8ワンタッチ管継手
C10	φ10ワンタッチ管継手	—	●
00	プラグ	●	●

※クランプ金具品番はP.25をご参照ください。

25A-JSY1000/3000 Series

パイロット弁型式表示方法

25A - V112 - 5 A

●定格電圧

5	DC24V
---	-------

●コイル仕様

無記号	標準
T	節電回路付

パイロットカバー

25A - SY30V - 25AS (25A-JSY3000用)

※25A-JSY1000シリーズのパイロット弁は交換できません。

40型
横配管形

ノンプラグイン 金属ベース

25A-JSY1000/3000 Series



内部パイロット仕様

マニホールド型式表示方法

25A-JJ5SY **3** - **40** - **05** **D** - **C6**

1 2 3 4 5 6

二次電池対応シリーズ

① シリーズ

1	JSY1000
3	JSY3000

② 型式

40	横配管形
----	------

③ バルブ連数

記号	連数
02	2連
⋮	⋮
20	20連

④ P, Eポート取出位置

U	U側注)
D	D側注)
B	両側

※選択したポートの反対側にはプラグが取付けられます。

⑤ A, Bポート管接続口径
ねじ配管

記号	A, Bポート	JSY1000	JSY3000
M3	M3×0.5	●	—
M5	M5×0.8	●	●
01	1/8	—	●

⑥ ねじの種類

無記号	Rc
-----	----

ワンタッチ管継手配管(ミリサイズ)

記号	A, Bポート	JSY1000	JSY3000
固定形	C4	●	—
	C6	—	●
交換形	KC4	●	—
	KC6	●	●
	KC8	—	●
	M※1	A, Bポート混合	—
P, Eポート接続口径(ねじ配管)		1/8	1/4

※1 口径混合の場合はマニホールド仕様書にてご指示ください。

※25A-の仕様、外形寸法図は標準品と同一です。

詳細は[WEBカタログ](#)参照

マニホールドアセンブリの表示方法(手配例)

表示例(25A-JJ5SY3-40-□の場合)

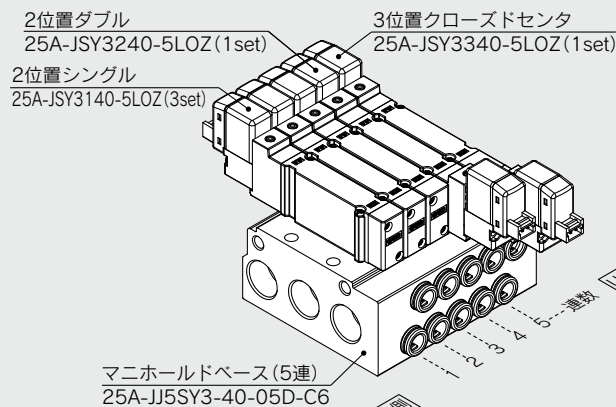

25A-JJ5SY3-40-05D-C6...1set(40型5連マニホールドベース品番)

- * 25A-JSY3140-5LOZ...3set(2位置シングル品番)
- * 25A-JSY3240-5LOZ...1set(2位置ダブル品番)
- * 25A-JSY3340-5LOZ...1set(3位置クローズドセンタ品番)

*印は組込み記号です。
*印を搭載するバルブ等の品番の初めに付けてください。

- ・バルブ連数はD側から1連目となります。
- ・マニホールド品番の下に、搭載するバルブを図に示す1連目より順番に併記してください。なお、配列が複雑になる場合はマニホールド仕様書にてご指示ください。

内部パイロット仕様

バルブ型式表示方法 (取付ねじ2本付)

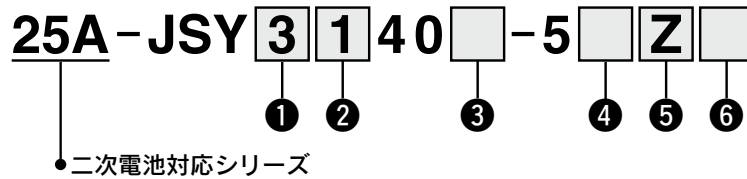

① シリーズ

1	JSY1000
3	JSY3000

② 切換方式

1		シングル
2	2位置	ダブル
3		クローズドセンタ
4	3位置	エキゾーストセンタ
5		プレッシャセンタ
A	4位置	N.C./N.C.
B	デュアル	N.O./N.O.
C	3ポート	N.C./N.O.

③ コイル仕様

記号	コイル仕様	JSY1000	JSY3000
無記号	標準	—	●
T	節電回路付 (長期連続通電タイプ)	●	●

※JSY1000シリーズは節電回路付のみの設定となります。
 ※節電回路付を選択した場合、通電時間にご注意ください。

④ リード線取出し方法

	L形プラグコネクタ		M形プラグコネクタ	
	L	LO	M	MO
JSY1000	L: リード線付 (長さ300mm) 	LO: コネクタなし 	M: リード線付 (長さ300mm) 	MO: コネクタなし
JSY3000	L: リード線付 (長さ300mm) 	LO: コネクタなし 	M: リード線付 (長さ300mm) 	MO: コネクタなし

※L, M形プラグコネクタリード線長さにつきましてはホームページWEBカタログをご参照ください。

⑤ ランプ・サージ電圧保護回路

Z	ランプ・サージ電圧保護回路付
---	----------------

⑥ マニュアル

JSY1000	無記号: ノンロック プッシュ式 	D: プッシュターン ロック式 ドライバ 操作形 	E: プッシュターン ロック式 手操作形
JSY3000	無記号: ノンロック プッシュ式 	D: プッシュターン ロック式 ドライバ 操作形 	E: プッシュターン ロック式 手操作形

※25A-の仕様、外形寸法図は標準品と同一です。

詳細はWEBカタログ参照

⚠ 注意

JSY3000シリーズを長期連続通電
 でご使用される場合は、必ず節電回
 路付(長期連続通電タイプ)を選択
 してください。

25A-JSY1000/3000 Series マニホールドオプション

■ブランキングプレートAss'y

(取付ねじ2本付)

バルブの追加予定がある場合やメンテナンス時に使用します。
取付ねじがブランキングプレートから脱落しにくいように、ブランキングプレートに脱落防止構造を施しています。

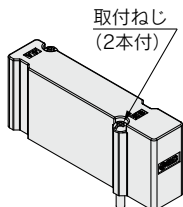

ブランキングプレートAss'y型式表示方法

25A-JSY **3** 1M-26-1A

シリーズ●

1	JSY1000
3	JSY3000

バルブ取付ねじ品番

部品名	シリーズ		備考
	25A-JJ5SY1	25A-JJ5SY3	
ブラマイなべ 小ねじ	25A-JSY11V-23-4A	25A-JSY31V-23-4A	左記品番はバルブ10台分(20本)となります。

ワンタッチ管継手品番

管接続口径		25A-JSY1000	25A-JSY3000
A・B ポート	ミリ サイズ		
	φ4ワンタッチ管継手 (ストレート)	25A-KQSY10-C4-X1336	—
	φ6ワンタッチ管継手 (ストレート)	25A-KQSY11-C6-X1336	25A-KQSY30-C6
	φ8ワンタッチ管継手 (ストレート)	—	25A-KQSY30-C8-X1336

単独SUP.,EXH.スペーサAss'y型式表示方法

ワンタッチ管継手
ストレートタイプ 25A-JSY **3** 1M-**38**-1A-**C6**

シリーズ●

1	JSY1000
3	JSY3000

スペーサの種類●

38	単独SUP.スペーサ
39	単独EXH.スペーサ

●管接続口径(ミリサイズ)

記号	P,Eポート	JSY1000	JSY3000
C4	φ4ワンタッチ管継手	●	—
C6	φ6ワンタッチ管継手	—	●

取付ねじ品番(各2本組)

JSY1000:25A-JSY11V-23-5A
JSY3000:25A-JSY31V-23-5A

パイロット弁品番表示方法

25A-JSY3000の場合

25A-V111 **5** **L** **Z**

コイル仕様●

無記号	標準
T	節電回路付 (オーダーメイド)

●ランプ・サージ電圧保護回路

Z	ランプ・サージ電圧保護回路付
---	----------------

●リード線取出し方法

L	L形プラグコネクタ	リード線付
LO		コネクタなし
M	M形プラグコネクタ	リード線付
MO		コネクタなし

定格電圧●

5	DC24V
---	-------

※25A-JSY1000の場合、標準品と同じです。

10型
横配管形

11型
裏配管形

プラグインコネクタ接続ベース

Dサブコネクタ

25A-SY5000/7000 Series

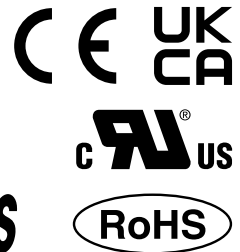

マニホールド型式表示方法

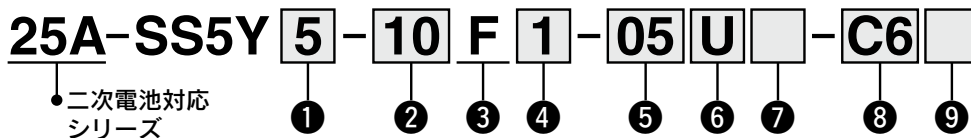

1 シリーズ

5	SY5000
7	SY7000

2 型式

10	横配管形
11	裏配管形

3 コネクタ

F:Dサブコネクタ (25極)

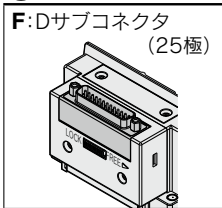

4 コネクタ取出方向

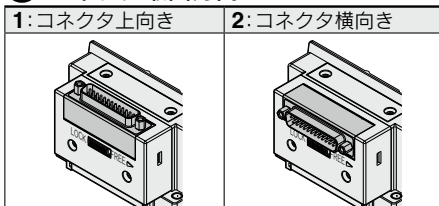

5 バルブ連数

F:Dサブコネクタ (25極)

記号	連数	備考
02	2連	ダブル配線仕様注1)
⋮	⋮	
12	12連	配列指定注2) (ソレノイドの数24 まで対応可能。)
02	2連	
⋮	⋮	
24	24連	

注1) ダブル配線仕様: マニホールド全ての連数で2位置シングル・ダブル・3位置・4位置バルブが使用できます。2位置シングルを使用すると制御信号に空番ができます。信号に空番を作りたくない場合は配列指定で発注してください。

注2) 配列指定: 配線仕様をマニホールド仕様書にてご指示ください。(シングル配線を指示した場所には2位置ダブル・3位置・4位置バルブは使用できなくなりますのでご注意ください。)

注3) プランキングプレート Ass'y の数も含まれます。

6 P, Eポート取出位置

U	U側 (2~10連)
D	D側 (2~10連)
B	両側 (2~24連)

7 給排気ブロック Ass'y 仕様

無記号	内部パイロット仕様
S	内部パイロット仕様 サイレンサ内蔵
R	外部パイロット仕様

※サイレンサ内蔵の場合、3/5(E)ポートはプラグされます。

8 A, Bポート管接続口径(ミリサイズ)

記号	A, Bポート	10型 横配管形		11型 裏配管形	
		SY5000	SY7000	SY5000	SY7000
C4	ø4	●	—	●	—
C6	ø6	●	●	●	●
C8	ø8	●	●	●	●
C10	ø10	—	●	—	●
C12	ø12	—	●	—	●
CM*	ストレート口径混合	●	●	●	●
P, Eポート接続口径 (ワンタッチ管継手)		ø10	ø12	ø10	ø12

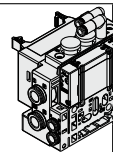

※CMの場合はマニホールド仕様書でご指示ください。

※P, Eポートの継手方向はA, Bポートと同じ方向の継手が取付けられます。

9 取付方法

記号	取付方法	オプション	
		銘板プレート	連数印字
無記号	直接取付	—	—
AA	直接取付	●	●
BA		●	—
D□	DIN	—	—
A□	レール取付	●	●
B□		●	—

DINレールオプション

無記号	標準長さ	
0	DIN金具付(DINレールなし)	
3	3連用	型式表示連数長さ
⋮	⋮	より長いレールを
24	24連用	指定してください。

注1) □はバルブ連数より長い場合に連数を記入してください。(上記DINレールオプション参照)

注2) 11型(裏配管形)は直接取付のみです。

※25A-の仕様、外形寸法図は標準品と同一です。

詳細はWEBカタログ参照

バルブ型式表示方法(取付ねじ付)

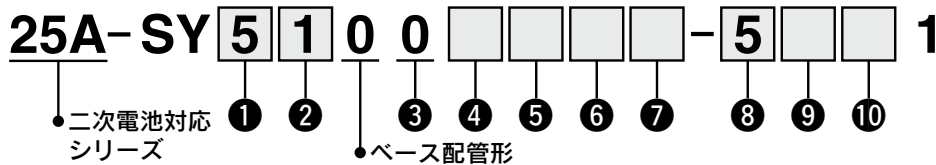

① シリーズ

5	SY5000
7	SY7000

② 切換方式

1	2位置シングル
2	2位置ダブル
3	3位置クローズドセンタ
4	3位置エキゾーストセンタ
5	3位置プレッシャセンタ
A	4位置デュアル3ポート(N.C./N.C.)
B	4位置デュアル3ポート(N.O./N.O.)
C	4位置デュアル3ポート(N.C./N.O.)

③ シール方式

0	弾性体シール
---	--------

④ パイロット仕様

無記号	内部パイロット
R	外部パイロット

※4位置デュアル3ポート弁の外部パイロット仕様を選択した場合、パイロット圧力にご注意ください。詳細は標準品SY(WEBカタログ)のバルブ仕様をご参照ください。

⑤ 背圧防止弁(バルブ内蔵タイプ)

無記号	なし
H	内蔵

※3位置およびSY7000にはバルブ内蔵タイプの背圧防止弁はありません。

⑥ パイロット弁オプション

無記号	標準(0.7MPa)
B	高速応答(0.7MPa)

⑦ コイル仕様

無記号	標準
T	節電回路付(長期連続通電タイプ)

※バルブを長期連続通電で使用する場合は、必ず節電回路付を選択してください。
※節電回路付を選択した場合、通電時間にご注意ください。詳細は標準品のカタログをご参照願います。

⑧ 定格電圧

5	DC24V
6	DC12V

⑨ ランプ・サージ電圧保護回路およびコモン仕様

無記号	ランプ・サージ電圧保護回路なし(無極性)
R	サージ電圧保護回路付(無極性)
U	ランプ・サージ電圧保護回路付(無極性)
S	サージ電圧保護回路付(プラスコモン)
Z	ランプ・サージ電圧保護回路付(プラスコモン)
NS	サージ電圧保護回路付(マイナスコモン)
NZ	ランプ・サージ電圧保護回路付(マイナスコモン)

※節電回路付の場合、"Z, NZ"タイプになります。

⑩ マニュアル

無記号: ノンロック プッシュ式	D: プッシュターン ロック式 ドライバ 操作形
E: プッシュターン ロック式 手操作形	F: スライド形 ロック式

※25A-の仕様、外形寸法図は標準品と同一です。

詳細はWEBカタログ参照

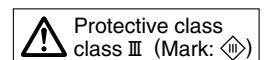

プラグインコネクタ接続ベース

Dサブコネクタ

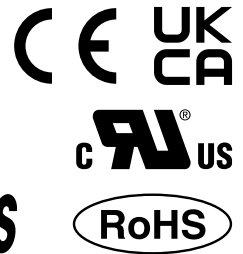

12型
上配管形

25A-SY5000/7000 Series

マニホールド型式表示方法

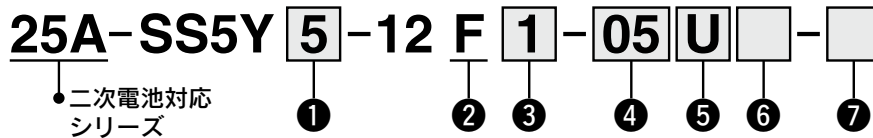

① シリーズ

5	SY5000
7	SY7000

② コネクタ種類



③ コネクタ取出方向

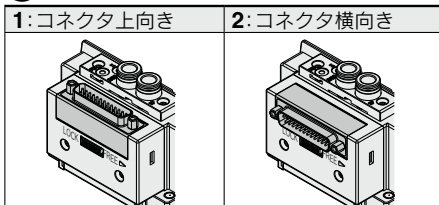

④ ハルブ連数

F:Dサブコネクタ (25極)

記号	連数	備考
02	2連	ダブル配線仕様 ^{注1)}
⋮	⋮	
12	12連	配列指定 ^{注2)} (ソレノイドの数24 まで対応可能。)
02	2連	
⋮	⋮	
24	24連	

注1) ダブル配線仕様: マニホールド全ての連数で2位置シングル・ダブル・3位置・4位置ハルブが使用できます。2位置シングルを使用すると制御信号に空番ができます。信号に空番を作りたい場合は配列指定で発注してください。

注2) 配列指定: 配線仕様をマニホールド仕様書にてご指示ください。(シングル配線を指示した場所には2位置ダブル・3位置・4位置ハルブは使用できなくなりますのでご注意ください。)

注3) プランキングプレート Ass'yの数も含まれます。

⑤ P, Eポート取出位置

U ^{注)}	U側 (2~10連)
D ^{注)}	D側 (2~10連)
B	両側 (2~24連)

注) ⑥給排気ブロック Ass'y仕様のサイレンサ内蔵タイプ "S" は、Pポート取出位置のUまたはDを選択ください。

⑥ 給排気ブロック Ass'y仕様

無記号	内部パイロット仕様
S	内部パイロット仕様 サイレンサ内蔵

※サイレンサ内蔵タイプは、P, Eポート取出位置U, Dのみです。また、3/5(E)ポートはプラグされます。

なお、サイレンサ吹出口はP, Eポート取出位置の反対側になります。(例: P, Eポート取出位置Dの場合、サイレンサ吹出口はU側)

⑦ 取付方法

無記号	直接取付	
D	DINレール取付 (DINレール付)	
D0	DINレール取付 (DINレールなし)	
D3	3連用	標準長さより長いレールを指定してください。
⋮	⋮	
D24	24連用	

※25A-の仕様、外形寸法図は標準品と同一です。

詳細はWEBカタログ参照

バルブ型式表示方法(取付ねじ付)

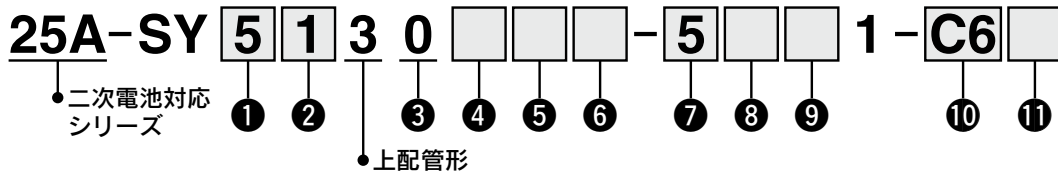

① シリーズ

5	SY5000
7	SY7000

② 切換方式

1	2位置シングル
2	2位置ダブル
3	3位置クローズドセンタ
4	3位置エキゾーストセンタ
5	3位置プレッシャセンタ
A	4位置デュアル3ポート(N.C./N.C.)
B	4位置デュアル3ポート(N.O./N.O.)
C	4位置デュアル3ポート(N.C./N.O.)

③ シール方式

0	弾性体シール
---	--------

④ 背圧防止弁(バルブ内蔵タイプ)

無記号	なし
H	内蔵

※3位置およびSY7000にはバルブ内蔵タイプの背圧防止弁はありません。

⑤ パイロット弁オプション

無記号	標準(0.7MPa)
B	高速応答(0.7MPa)

⑥ コイル仕様

無記号	標準
T	節電回路付(長期連続通電タイプ)

※バルブを長期連続通電で使用する場合は、必ず節電回路付を選択してください。
※節電回路付を選択した場合、通電時間にご注意ください。詳細は標準品のカタログをご参照願います。

⑦ 定格電圧

5	DC24V
6	DC12V

⑧ ランプ・サージ電圧保護回路およびコモン仕様

無記号	ランプ・サージ電圧保護回路なし(無極性)
R	サージ電圧保護回路付(無極性)
U	ランプ・サージ電圧保護回路付(無極性)
S	サージ電圧保護回路付(プラスコモン)
Z	ランプ・サージ電圧保護回路付(プラスコモン)
NS	サージ電圧保護回路付(マイナスコモン)
NZ	ランプ・サージ電圧保護回路付(マイナスコモン)

※節電回路付の場合、"Z, NZ"タイプになります。

⑨ マニュアル

無記号: ノンロック プッシュ式	D: プッシュターン ロック式 ドライバ 操作形
E: プッシュターン ロック式 手操作形	F: スライド形 ロック式

⑩ A, Bポート管接続口径

ねじ配管

記号	管接続口径	適用シリーズ
02	1/4	SY7000

ワンタッチ管継手(ミリサイズ)

記号	A, Bポート	SY5000	SY7000
C4	φ4	●	—
C6	φ6	●	●
C8	φ8	●	●
C10	φ10	—	●
C12	φ12	—	●

⑪ ねじの種類

無記号	Rc
F	G
N	NPT
T	NPTF

※25A-の仕様、外形寸法図は標準品と同一です。

詳細はWEBカタログ参照

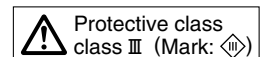

10型
横配管形

11型
裏配管形

プラグインコネクタ接続ベース

端子台ボックス対応

25A-SY5000/7000 Series



マニホールド型式表示方法

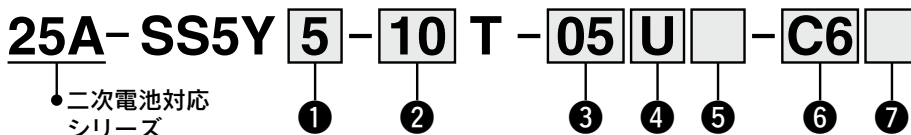

① シリーズ

5	SY5000
7	SY7000

② 型式

10	横配管形
11	裏配管形

③ バルブ連数

記号	連数	備考
02	2連	ダブル配線仕様 ^{注1)}
⋮	⋮	
10	10連	
02	2連	配列指定 ^{注2)} (ソレノイドの数20まで対応可能)
⋮	⋮	
20	20連	

注1) ダブル配線仕様: マニホールド全ての連数で2位置シングル・ダブル・3位置・4位置バルブが使用できます。
2位置シングルを使用すると制御信号に空番ができます。
信号に空番を作りたくない場合は配列指定で発注してください。

注2) 配列指定: 配線仕様をマニホールド仕様書にてご指示ください。
(シングル配線を指示した場所には2位置ダブル・3位置・4位置バルブは使用できなくなりますのでご注意ください。)

注3) ブランキングプレートAss'yの数も含まれます。

④ P, Eポート取出位置

U	U側 (2~10連)
D	D側 (2~10連)
B	両側 (2~20連)

⑤ 給排気ブロックAss'y仕様

無記号	内部パイロット仕様
S	内部パイロット仕様・サイレンサ内蔵
R	外部パイロット仕様

※サイレンサ内蔵の場合、3/5(E)ポートはプラグされます。

※サイレンサ内蔵タイプを使用する場合はエア吹出口に直接水などがつかないように注意してください。

⑦ 取付方法

記号	取付方法	オプション	
		銘板プレート	連数印字
無記号	直接取付	—	—
AA		●	●
BA	●	—	—
D□	DINレール取付	—	—
A□		●	●
B□		●	—

注1) □はバルブ連数より長い場合に連数を記入してください。(下記DINレールオプション参照)
注2) 11型(裏配管形)は直接取付のみです。

DINレールオプション

無記号	標準長さ	
0	DIN金具付(DINレールなし)	
3	3連用	型式表示連数長さより長いレールを指定してください。
⋮	⋮	
20	20連用	

⑥ A, Bポート管接続口径(ミリサイズ)

記号	A, Bポート	10型 横配管形		11型 裏配管形	
		SY5000	SY7000	SY5000	SY7000
C4	ストレート	●	—	●	—
C6		●	●	●	●
C8		●	●	●	●
C10		—	●	—	●
C12		—	●	—	●
CM*	ストレート口径混合	●	●	●	●
P, Eポート接続口径(ワンタッチ管継手)		φ10	φ12	φ10	φ12

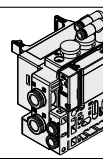

※CMの場合はマニホールド仕様書でご指示ください。

※P, Eポートの継手方向はA, Bポートと同じ方向の継手が取付けられます。

※25A-の仕様、外形寸法図は標準品と同一です。

詳細は[WEBカタログ](#)参照

バルブ型式表示方法(取付ねじ付)

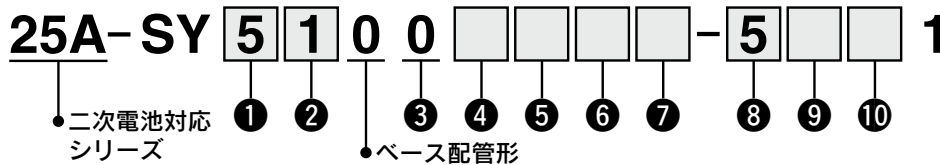

① シリーズ

5	SY5000
7	SY7000

② 切換方式

1	2位置シングル
2	2位置ダブル
3	3位置クローズドセンタ
4	3位置エキゾーストセンタ
5	3位置プレッシャセンタ
A	4位置デュアル3ポート(N.C./N.C.)
B	4位置デュアル3ポート(N.O./N.O.)
C	4位置デュアル3ポート(N.C./N.O.)

③ シール方式

0	弾性体シール
---	--------

④ パイロット仕様

無記号	内部パイロット
R	外部パイロット

※4位置デュアル3ポート弁の外部パイロット仕様を選択した場合、パイロット圧力にご注意ください。詳細は標準品SY(WEBカタログ)のバルブ仕様をご参照ください。

⑤ 背圧防止弁(バルブ内蔵タイプ)

無記号	なし
H	内蔵

※3位置およびSY7000にはバルブ内蔵タイプの背圧防止弁はありません。

⑥ パイロット弁オプション

無記号	標準(0.7MPa)
B	高速応答(0.7MPa)

⑦ コイル仕様

無記号	標準
T	節電回路付(長期連続通電タイプ)

※バルブを長期連続通電で使用する場合は、必ず節電回路付を選択してください。
※節電回路付を選択した場合、通電時間にご注意ください。詳細は標準品のカタログをご参照願います。

⑧ 定格電圧

5	DC24V
6	DC12V

⑨ ランプ・サージ電圧保護回路およびコモン仕様

無記号	ランプ・サージ電圧保護回路なし(無極性)
R	サージ電圧保護回路付(無極性)
U	ランプ・サージ電圧保護回路付(無極性)
S	サージ電圧保護回路付(プラスコモン)
Z	ランプ・サージ電圧保護回路付(プラスコモン)
NS	サージ電圧保護回路付(マイナスコモン)
NZ	ランプ・サージ電圧保護回路付(マイナスコモン)

※節電回路付の場合、"Z, NZ"タイプになります。

⑩ マニュアル

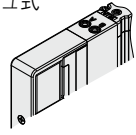
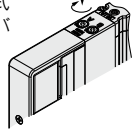
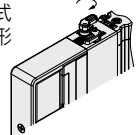
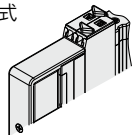
無記号: ノンロック プッシュ式 	D: プッシュターン ロック式 ドライバ 操作形 
E: プッシュターン ロック式 手操作形 	F: スライド形 ロック式 

※25A-の仕様、外形寸法図は標準品と同一です。

詳細はWEBカタログ参照

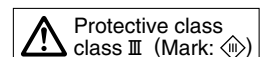

プラグインコネクタ接続ベース

端子台ボックス対応

25A-SY5000/7000 Series

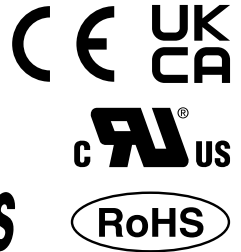

12型
上配管形

マニホールド型式表示方法

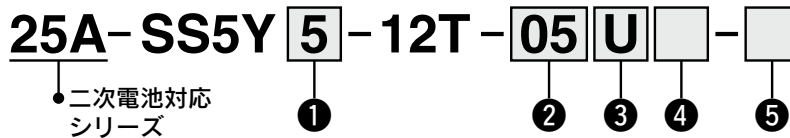

① シリーズ

5	SY5000
7	SY7000

③ P, Eポート取出位置

U ^{注)}	U側(2~10連)
D ^{注)}	D側(2~10連)
B	両側(2~20連)

注) ④給排気ブロックAss'y仕様のサイレンサ内蔵タイプ"S"は、Pポート取出位置のUまたはDを選択ください。

② バルブ連数

記号	連数	備考
02	2連	ダブル配線仕様 ^{注1)}
∴	∴	
10	10連	配列指定 ^{注2)} (ソレノイドの数20まで対応可能)
02	2連	
∴	∴	
20	20連	

注1) ダブル配線仕様: マニホールド全ての連数で2位置シングル・ダブル・3位置・4位置バルブが使用できます。
2位置シングルを使用すると制御信号に空番ができます。
信号に空番を作りたくない場合は配列指定で発注してください。

注2) 配列指定: 配線仕様をマニホールド仕様書にてご指示ください。
(シングル配線を指示した場所には2位置ダブル・3位置・4位置のバルブは使用できなくなりますのでご注意ください。)

注3) ブランキングプレートAss'yの数も含まれます。

④ 給排気ブロックAss'y仕様

無記号	内部パイロット仕様
S	内部パイロット仕様 サイレンサ内蔵

※サイレンサ内蔵タイプはP, Eポート取出位置U, Dのみです。また、3/5(E)ポートはプラグされます。なお、サイレンサ吹出口はP, Eポート取出位置の反対側になります。(例: P, Eポート取出位置Dの場合、サイレンサ吹出口はU側)

※サイレンサ内蔵タイプを使用する場合はエア吹出口に直接水などがつかないように注意してください。

⑤ 取付方法

無記号	直接取付	
D	DINレール取付 (DINレール付)	
D0	DINレール取付 (DINレールなし)	
D3	3連用	標準長さより長いレールを指定してください。
∴	∴	
D20	20連用	

※25A-の仕様、外形寸法図は標準品と同一です。

詳細は[WEBカタログ](#)参照

バルブ型式表示方法(取付ねじ付)

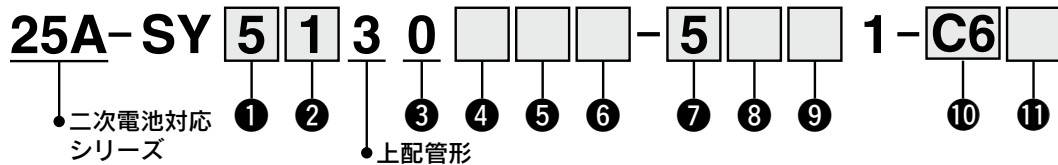

① シリーズ

5	SY5000
7	SY7000

② 切換方式

1	2位置シングル
2	2位置ダブル
3	3位置クローズドセンタ
4	3位置エキゾーストセンタ
5	3位置プレッシャセンタ
A	4位置デュアル3ポート(N.C./N.C.)
B	4位置デュアル3ポート(N.O./N.O.)
C	4位置デュアル3ポート(N.C./N.O.)

③ シール方式

0	弾性体シール
---	--------

④ 背圧防止弁(バルブ内蔵タイプ)

無記号	なし
H	内蔵

※3位置およびSY7000にはバルブ内蔵タイプの背圧防止弁はありません。

⑤ パイロット弁オプション

無記号	標準(0.7MPa)
B	高速応答(0.7MPa)

⑥ コイル仕様

無記号	標準
T	節電回路付(長期連続通電タイプ)

※バルブを長期連続通電で使用する場合は、必ず節電回路付を選択してください。
 ※節電回路付を選択した場合、通電時間にご注意ください。詳細は標準品のカタログをご参照願います。

⑦ 定格電圧

5	DC24V
6	DC12V

⑧ ランプ・サージ電圧保護回路およびコモン仕様

無記号	ランプ・サージ電圧保護回路なし(無極性)
R	サージ電圧保護回路付(無極性)
U	ランプ・サージ電圧保護回路付(無極性)
S	サージ電圧保護回路付(プラスコモン)
Z	ランプ・サージ電圧保護回路付(プラスコモン)
NS	サージ電圧保護回路付(マイナスコモン)
NZ	ランプ・サージ電圧保護回路付(マイナスコモン)

※節電回路付の場合、"Z, NZ"タイプになります。

⑨ マニュアル

無記号: ノンロック プッシュ式	D: プッシュターン ロック式 ドライバ 操作形
E: プッシュターン ロック式 手操作形	F: スライド形 ロック式

⑩ A, Bポート管接続口径

ねじ配管

記号	管接続口径	適用シリーズ
02	1/4	SY7000

ワンタッチ管継手(ミリサイズ)

記号	A, Bポート	SY5000	SY7000
C4	ø4	●	—
C6	ø6	●	●
C8	ø8	●	●
C10	ø10	—	●
C12	ø12	—	●

⑪ ねじの種類

無記号	Rc
F	G
N	NPT
T	NPTF

※25A-の仕様、外形寸法図は標準品と同一です。

詳細は[WEBカタログ](#)参照

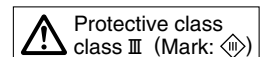

10型
横配管形

11型
裏配管形

プラグインコネクタ接続ベース

リード線対応

25A-SY5000/7000 Series



マニホールド型式表示方法

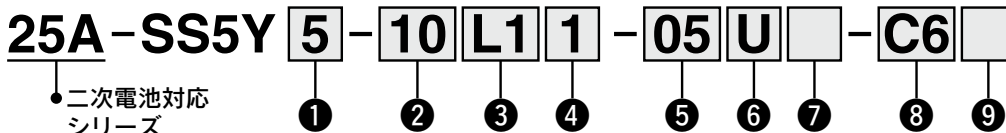

① シリーズ

5	SY5000
7	SY7000

② 型式

10	横配管形
11	裏配管形

③ リード線芯数

L1	34芯
L2	17芯
L3	9芯

④ リード線長さ

1	0.6m
2	1.5m
3	3m

⑥ P, Eポート取出位置

U	U側(2~10連)
D	D側(2~10連)
B	両側(2~24連)

⑦ 給排気ブロックAss'y仕様

無記号	内部パイロット仕様
S	内部パイロット仕様・サイレンサ内蔵
R	外部パイロット仕様

※サイレンサ内蔵の場合、3/5(E)ポートはプラグされます。
※サイレンサ内蔵タイプを使用する場合はエア吹出口に直接水などがからないように注意してください。

⑤ バルブ連数

(L1□の場合)

記号	連数	備考
02	2連	ダブル配線仕様 ^{注1)}
∴	∴	
16	16連	配列指定 ^{注2)} (ソレノイドの数32まで対応可能)
∴	∴	
24	24連	

(L3□の場合)

記号	連数	備考
02	2連	ダブル配線仕様 ^{注1)}
∴	∴	
04	4連	配列指定 ^{注2)} (ソレノイドの数8まで対応可能)
∴	∴	
08	8連	

(L2□の場合)

記号	連数	備考
02	2連	ダブル配線仕様 ^{注1)}
∴	∴	
08	8連	配列指定 ^{注2)} (ソレノイドの数16まで対応可能)
∴	∴	
16	16連	

注1) ダブル配線仕様: マニホールド全ての連数で2位置シングル・ダブル・3位置・4位置バルブが使用できます。
2位置シングルを使用すると制御信号に空番ができます。
信号に空番を作りたくない場合は配列指定で発注してください。

注2) 配列指定: 配線仕様をマニホールド仕様書にてご指示ください。
(シングル配線を指示した場所には2位置ダブル・3位置・4位置バルブは使用できなくなりますのでご注意ください。)

注3) ブランキングプレートAss'yの数も含みます。

⑧ A, Bポート管接続口径(ミリサイズ)

記号	A, Bポート	10型 横配管形		11型 裏配管形	
		SY5000	SY7000	SY5000	SY7000
C4	ø4	●	—	●	—
C6	ø6	●	●	●	●
C8	ø8	●	●	●	●
C10	ø10	—	●	—	●
C12	ø12	—	●	—	●
CM*	ストレート口径混合	●	●	●	●
P, Eポート接続口径 (ワンタッチ管継手)		ø10	ø12	ø10	ø12

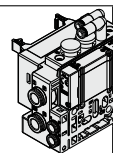

※CMの場合はマニホールド仕様書でご指示ください。
※P, Eポートの継手方向はA, Bポートと同じ方向の継手が取付けられます。

⑨ 取付方法

記号	取付方法	オプション	
		銘板プレート	連数印字
無記号	直接取付	—	—
AA		●	●
BA		●	—
D□	DINレール取付	—	—
A□		●	●
B□		●	—

注1) □はバルブ連数より長い場合に連数を記入してください。(下記DINレールオプション参照)

注2) 11型(裏配管形)は直接取付のみです。

DINレールオプション

無記号	標準長さ	
0	DIN金具付(DINレールなし)	
3	3連用	型式表示連数長さより長いレールを指定してください。
∴	∴	
24	24連用	

※25A-の仕様、外形寸法図は標準品と同一です。

詳細はWEBカタログ参照

バルブ型式表示方法(取付ねじ付)

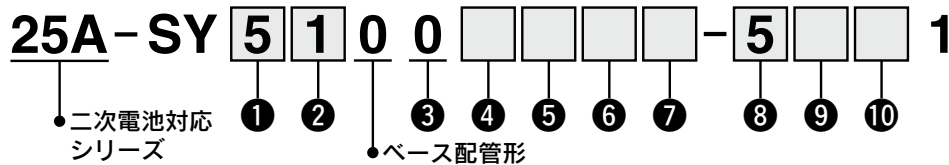

① シリーズ

5	SY5000
7	SY7000

② 切換方式

1	2位置シングル
2	2位置ダブル
3	3位置クローズドセンタ
4	3位置エキゾーストセンタ
5	3位置プレッシャセンタ
A	4位置デュアル3ポート(N.C./N.C.)
B	4位置デュアル3ポート(N.O./N.O.)
C	4位置デュアル3ポート(N.C./N.O.)

③ シール方式

0	弾性体シール
---	--------

④ パイロット仕様

無記号	内部パイロット
R	外部パイロット

※4位置デュアル3ポート弁の外部パイロット仕様を選択した場合、パイロット圧力にご注意ください。詳細は標準品SY(WEBカタログ)のバルブ仕様をご参照ください。

⑤ 背圧防止弁(バルブ内蔵タイプ)

無記号	なし
H	内蔵

※3位置およびSY7000にはバルブ内蔵タイプの背圧防止弁はありません。

⑥ パイロット弁オプション

無記号	標準(0.7MPa)
B	高速応答(0.7MPa)

⑦ コイル仕様

無記号	標準
T	節電回路付(長期連続通電タイプ)

※バルブを長期連続通電で使用する場合は、必ず節電回路付を選択してください。
※節電回路付を選択した場合、通電時間にご注意ください。詳細は標準品のカタログをご参照願います。

⑧ 定格電圧

5	DC24V
6	DC12V

⑨ ランプ・サージ電圧保護回路およびコモン仕様

無記号	ランプ・サージ電圧保護回路なし(無極性)
R	サージ電圧保護回路付(無極性)
U	ランプ・サージ電圧保護回路付(無極性)
S	サージ電圧保護回路付(プラスコモン)
Z	ランプ・サージ電圧保護回路付(プラスコモン)
NS	サージ電圧保護回路付(マイナスコモン)
NZ	ランプ・サージ電圧保護回路付(マイナスコモン)

※節電回路付の場合、"Z, NZ"タイプになります。

⑩ マニュアル

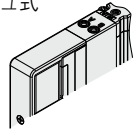
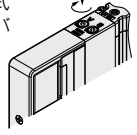
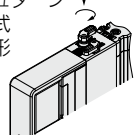
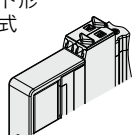
<p>無記号: ノンロック プッシュ式</p> 	<p>D: プッシュターン ロック式 ドライバ 操作形</p> 
<p>E: プッシュターン ロック式 手操作形</p> 	<p>F: スライド形 ロック式</p> 

※25A-の仕様、外形寸法図は標準品と同一です。

詳細はWEBカタログ参照

プラグインコネクタ接続ベース

リード線対応

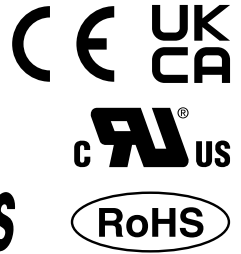

12型
上配管形

25A-SY5000/7000 Series

マニホールド型式表示方法

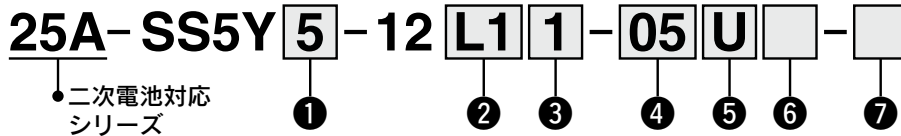

① シリーズ

5	SY5000
7	SY7000

② リード線芯数

L1	34芯
L2	17芯
L3	9芯

③ リード線長さ

1	0.6m
2	1.5m
3	3m

④ バルブ連数

(L1□の場合)

記号	連数	備考
02	2連	ダブル配線仕様 ^{注1)}
∴	∴	
16	16連	配列指定 ^{注2)} (ソレノイドの数32まで対応可能)
02	2連	
∴	∴	
24	24連	

(L3□の場合)

記号	連数	備考
02	2連	ダブル配線仕様 ^{注1)}
∴	∴	
04	4連	配列指定 ^{注2)} (ソレノイドの数8まで対応可能)
02	2連	
∴	∴	
08	8連	

(L2□の場合)

記号	連数	備考
02	2連	ダブル配線仕様 ^{注1)}
∴	∴	
08	8連	配列指定 ^{注2)} (ソレノイドの数16まで対応可能)
02	2連	
∴	∴	
16	16連	

注1) ダブル配線仕様: マニホールド全ての連数で2位置シングル・ダブル・3位置・4位置バルブが使用できます。

2位置シングルを使用すると制御信号に空番ができます。

信号に空番を作りたくない場合は配列指定で発注してください。

注2) 配列指定: 配線仕様をマニホールド仕様書にてご指示ください。
(シングル配線を指示した場所には2位置ダブル・3位置・4位置バルブは使用できなくなりますのでご注意ください。)

注3) ブランキングプレートAss'yの数も含まれます。

⑤ P, Eポート取出位置

U ^{注)}	U側(2~10連)
D ^{注)}	D側(2~10連)
B	両側(2~24連)

注) ⑥給排気ブロックAss'y仕様のサイレンサ内蔵タイプ"S"は、Pポート取出位置のUまたはDを選択ください。

⑥ 給排気ブロックAss'y仕様

無記号	内部パイロット仕様
S	内部パイロット仕様 サイレンサ内蔵

※サイレンサ内蔵タイプはP, Eポート取出位置U, Dのみです。また、3/5(E)ポートはプラグされます。なお、サイレンサ吹出口はP, Eポート取出位置の反対側になります。(例:P, Eポート取出位置Dの場合、サイレンサ吹出口はU側)

※サイレンサ内蔵タイプを使用する場合はエア吹出口に直接水などがからないように注意してください。

⑦ 取付方法

無記号	直接取付
D	DINレール取付 (DINレール付)
D0	DINレール取付 (DINレールなし)
D3	3連用
∴	∴
D24	24連用

標準長さより長いレールを指定してください。

※25A-の仕様、外形寸法図は標準品と同一です。

詳細はWEBカタログ参照

バルブ型式表示方法(取付ねじ付)

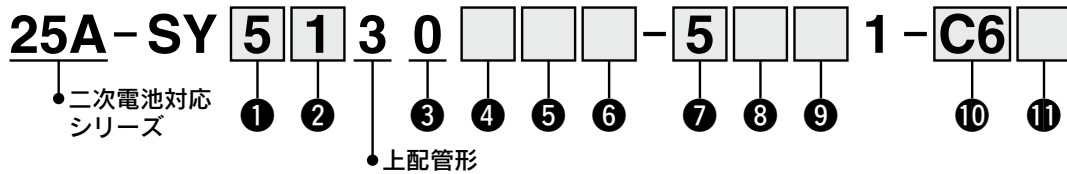

① シリーズ

5	SY5000
7	SY7000

② 切換方式

1	2位置シングル
2	2位置ダブル
3	3位置クローズドセンタ
4	3位置エキゾーストセンタ
5	3位置プレッシャセンタ
A	4位置デュアル3ポート(N.C./N.C.)
B	4位置デュアル3ポート(N.O./N.O.)
C	4位置デュアル3ポート(N.C./N.O.)

③ シール方式

0	弾性体シール
---	--------

④ 背圧防止弁(バルブ内蔵タイプ)

無記号	なし
H	内蔵

※3位置およびSY7000にはバルブ内蔵タイプの背圧防止弁はありません。

⑤ パイロット弁オプション

無記号	標準(0.7MPa)
B	高速応答(0.7MPa)

⑥ コイル仕様

無記号	標準
T	節電回路付(長期連続通電タイプ)

※バルブを長期連続通電で使用する場合は、必ず節電回路付を選択してください。
 ※節電回路付を選択した場合、通電時間にご注意ください。詳細は標準品のカタログをご参照願います。

⑦ 定格電圧

5	DC24V
6	DC12V

⑧ ランプ・サージ電圧保護回路およびコモン仕様

無記号	ランプ・サージ電圧保護回路なし(無極性)
R	サージ電圧保護回路付(無極性)
U	ランプ・サージ電圧保護回路付(無極性)
S	サージ電圧保護回路付(プラスコモン)
Z	ランプ・サージ電圧保護回路付(プラスコモン)
NS	サージ電圧保護回路付(マイナスコモン)
NZ	ランプ・サージ電圧保護回路付(マイナスコモン)

※節電回路付の場合、"Z、NZ"タイプになります。

⑨ マニュアル

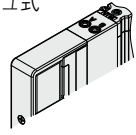
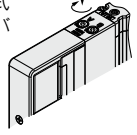
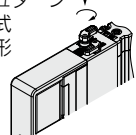
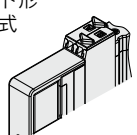
無記号: ノンロック プッシュ式 	D: プッシュターン ロック式 ドライバ 操作形 
E: プッシュターン ロック式 手操作形 	F: スライド形 ロック式 

⑩ A, Bポート管接続口径

ねじ配管

記号	管接続口径	適用シリーズ
02	1/4	SY7000

ワンタッチ管継手(ミリサイズ)

記号	A, Bポート	SY5000	SY7000
C4	ø4	●	—
C6	ø6	●	●
C8	ø8	●	●
C10	ø10	—	●
C12	ø12	—	●

⑪ ねじの種類

無記号	Rc
F	G
N	NPT
T	NPTF

※25A-の仕様、外形寸法図は標準品と同一です。

詳細はWEBカタログ参照

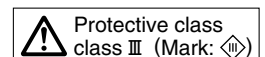

10型
横配管形

11型
裏配管形

プラグインコネクタ接続ベース

EX260シリーズ対応

25A-SY5000/7000 Series



マニホールド型式表示方法

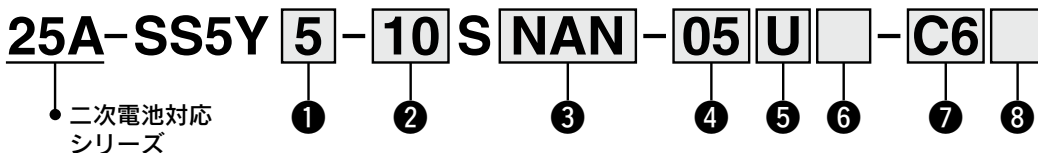

① シリーズ

5	SY5000
7	SY7000

② 型式

10	横配管形
11	裏配管形

③ SIユニット仕様(出力極性、プロトコル、出力点数、通信コネクタ仕様)

記号(出力極性)	プロトコル	出力点数	通信コネクタ仕様
プラスコモン(NPN) / マイナスコモン(PNP)			
0	SIユニットなし		
QA / QB	DeviceNet®	32 / 16	M12
NA / NB	PROFIBUS DP	32 / 16	M12
VA / VB	CC-Link	32 / 16	M12
DA / DB	EtherCAT	32 / 16	M12
FA / FB	PROFINET	32 / 16	M12
EA / EB	EtherNet/IP™	32 / 16	M12
— / KAN	IO-Link	32	M12

- 注1) SIユニットなしの場合、搭載するSIユニットで出力極性が決まります。バルブの共通仕様と一致していることをご確認ください。
- 注2) SIユニットなしの場合、DINレール付は、選択できません。
- 注3) IO-Linkはマイナスコモン(PNP)のみで、32点出力の設定のみです。

④ バルブ連数

SIユニット 出力点数32の場合

記号	連数	備考
02	2連	ダブル配線仕様注1)
∴	∴	
16	16連	配列指定注2) (ソレノイドの数32まで対応可能)
02	2連	
∴	∴	
24	24連	

SIユニット 出力点数16の場合

記号	連数	備考
02	2連	ダブル配線仕様注1)
∴	∴	
08	8連	配列指定注2) (ソレノイドの数16まで対応可能)
02	2連	
∴	∴	
16	16連	

- 注1) ダブル配線仕様: マニホールド全ての連数で2位置シングル・ダブル・3位置・4位置バルブが使用できます。2位置シングルを使用すると制御信号に空番ができます。信号に空番を作りたくない場合は配列指定で発注してください。
- 注2) 配列指定: 配線仕様をマニホールド仕様書にてご指示ください。(シングル配線を指示した場所には2位置ダブル・3位置・4位置バルブは使用できなくなりますのでご注意ください。)
- 注3) プランニングプレートAss'yの数も含まれます。
- 注4) SIユニットなし(S0)につきましては、取付ける予定のSIユニットの最大ソレノイド数にご注意ください。また、配列指定がある場合はマニホールド仕様書にてご指示ください。

⑤ P, Eポート取出位置

U	U側(2~10連)
D	D側(2~10連)
B	両側(2~24連)

⑥ 給排気ブロックAss'y仕様

無記号	内部パイロット仕様
S	内部パイロット仕様・サイレンサ内蔵
R	外部パイロット仕様

- ※サイレンサ内蔵の場合、3/5(E)ポートはプラグされます。
- ※サイレンサ内蔵タイプを使用する場合はエア吹出口に直接水などがつかないようにご注意ください。

⑧ 取付方法

記号	取付方法	オプション	
		銘板プレート	連数印字
無記号	直接取付	—	—
AA / BA		●	●
D□	DINレール取付	—	—
A□		●	●
B□		●	—

- 注1) □はバルブ連数より長い場合に連数を記入してください。(下記DINレールオプション参照)
- 注2) 11型(裏配管形)は直接取付のみです。

DINレールオプション

無記号	標準長さ	
0	DIN金具付(DINレールなし)	
3	3連用	型式表示連数長さより長いレールを指定してください。
∴	∴	
24	24連用	

※25A-の仕様、外形寸法図は標準品と同一です。

詳細はWEBカタログ参照

⑦ A, Bポート管接続口径(ミリサイズ)

記号	A, Bポート	10型 横配管形		11型 裏配管形	
		SY5000	SY7000	SY5000	SY7000
C4	ストレート	●	—	●	—
C6		●	●	●	●
C8		●	●	●	●
C10		—	●	—	●
C12		—	●	—	●
CM*	ストレート口径混合	●	●	●	●
P, Eポート接続口径(ワンタッチ管継手)		φ10	φ12	φ10	φ12

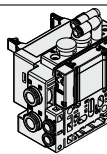

※CMの場合はマニホールド仕様書でご指示ください。

EX260一体型(出力対応)シリアル伝送システムの詳細につきましては、SMCホームページWEBカタログおよび「取扱説明書」、搭載するSIユニット等の品番につきましては本書P.53をご参照ください。取扱説明書はSMCホームページからダウンロードください。
https://www.smcworld.com

バルブ型式表示方法(取付ねじ付)

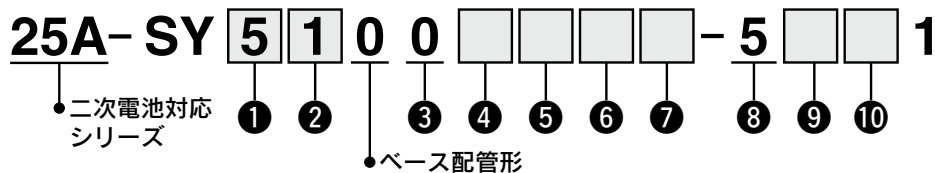

① シリーズ

5	SY5000
7	SY7000

② 切換方式

1	2位置シングル
2	2位置ダブル
3	3位置クローズドセンタ
4	3位置エキゾーストセンタ
5	3位置プレッシャセンタ
A	4位置デュアル3ポート(N.C./N.C.)
B	4位置デュアル3ポート(N.O./N.O.)
C	4位置デュアル3ポート(N.C./N.O.)

③ シール方式

0	弾性体シール
---	--------

④ パイロット仕様

無記号	内部パイロット
R	外部パイロット

※4位置デュアル3ポート弁の外部パイロット仕様を選択した場合、パイロット圧力にご注意ください。詳細は標準品SY (WEBカタログ) のバルブ仕様をご参照ください。

⑤ 背圧防止弁(バルブ内蔵タイプ)

無記号	なし
H	内蔵

※3位置およびSY7000にはバルブ内蔵タイプの背圧防止弁はありません。

⑥ パイロット弁オプション

無記号	標準(0.7MPa)
B	高速応答(0.7MPa)

⑦ コイル仕様

無記号	標準
T	節電回路付(長期連続通電タイプ)

※バルブを長期連続通電で使用する場合は、必ず節電回路付を選択してください。
※節電回路付を選択した場合、通電時間にご注意ください。詳細は標準品のカタログをご参照ください。

⑧ 定格電圧

5	DC24V
---	-------

⑨ ランプ・サージ電圧保護回路およびコモン仕様

R	サージ電圧保護回路付(無極性)
U	ランプ・サージ電圧保護回路付(無極性)
S	サージ電圧保護回路付(プラスコモン)
Z	ランプ・サージ電圧保護回路付(プラスコモン)
NS	サージ電圧保護回路付(マイナスコモン)
NZ	ランプ・サージ電圧保護回路付(マイナスコモン)

※SIユニット出力極性がプラスコモンの場合、バルブはR, U, S, Zを選択してください。
SIユニット出力極性がマイナスコモンの場合、バルブはR, U, NS, NZを選択してください。

※節電回路付の場合、“Z, NZ”タイプになります。

⑩ マニュアル

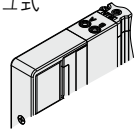
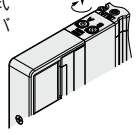
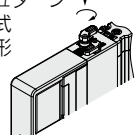
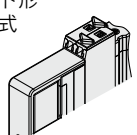
<p>無記号: ノンロック プッシュ式</p> 	<p>D: プッシュターン ロック式 ドライバ 操作形</p> 
<p>E: プッシュターン ロック式 手操作形</p> 	<p>F: スライド形 ロック式</p> 

※25A-の仕様、外形寸法図は標準品と同一です。

詳細はWEBカタログ参照

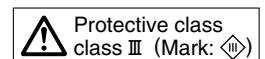

プラグインコネクタ接続ベース

EX260シリーズ対応



12型
上配管形

25A-SY5000/7000 Series

マニホールド型式表示方法



① シリーズ

5	SY5000
7	SY7000

② SIユニット仕様(出力極性、プロトコル、出力点数、通信コネクタ仕様)

記号(出力極性)		プロトコル	出力点数	通信コネクタ仕様
プラスコモン(NPN)	マイナスコモン(PNP)			
0 SIユニットなし				
QA	QAN	DeviceNet®	32	M12
QB	QBN		16	
NA	NAN	PROFIBUS DP	32	M12
NB	NBN		16	
VA	VAN	CC-Link	32	M12
VB	VBN		16	
DA	DAN	EtherCAT	32	M12
DB	DBN		16	
FA	FAN	PROFINET	32	M12
FB	FBN		16	
EA	EAN	EtherNet/IP™	32	M12
EB	EBN		16	
—	KAN	IO-Link	32	M12

注1) SIユニットなしの場合、搭載するSIユニットで出力極性が決まります。バルブのコモン仕様と一致していることをご確認ください。

注2) SIユニットなしの場合、DINレール付は、選択できません。

注3) IO-Linkはマイナスコモン(PNP)のみで、32点出力の設定のみです。

③ バルブ連数

SIユニット 出力点数32の場合

記号	連数	備考
02	2連	ダブル配線仕様注1)
⋮	⋮	
16	16連	
02	2連	配列指定注2) (ソレノイドの数32まで対応可能)
⋮	⋮	
24	24連	

SIユニット 出力点数16の場合

記号	連数	備考
02	2連	ダブル配線仕様注1)
⋮	⋮	
08	8連	
02	2連	配列指定注2) (ソレノイドの数16まで対応可能)
⋮	⋮	
16	16連	

注1) ダブル配線仕様: マニホールド全ての連数で2位置シングル・ダブル・3位置・4位置バルブが使用できます。2位置シングルを使用すると制御信号に空番ができます。信号に空番を作りたくない場合は配列指定で発注してください。

注2) 配列指定: 配線仕様をマニホールド仕様書にてご指示ください。(シングル配線を指示した場所には2位置ダブル・3位置・4位置バルブは使用できなくなりますのでご注意ください。)

注3) ブランキングプレートAss'yの数も含まれます。

注4) SIユニットなし(S0)につきましては、取付ける予定のSIユニットの最大ソレノイド数にご注意ください。また、配列指定がある場合はマニホールド仕様書にてご指示ください。

④ P, Eポート取出位置

U注)	U側(2~10連)
D注)	D側(2~10連)
B	両側(2~24連)

注) ④給排気ブロックAss'y仕様のサイレンサ内蔵タイプ"S"は、Pポート取出位置のUまたはDを選択ください。

⑤ 給排気ブロックAss'y仕様

無記号	内部パイロット仕様
S	内部パイロット仕様・サイレンサ内蔵

※サイレンサ内蔵タイプはP, Eポート取出位置U, Dのみです。また、3/5(E)ポートはプラグされます。なお、サイレンサ吹出口はP, Eポート取出位置の反対側になります。(例:P, Eポート取出位置Dの場合、サイレンサ吹出口はU側) ※サイレンサ内蔵タイプを使用する場合はエア吹出口に直接水などがかからないようご注意ください。

⑥ 取付方法

無記号	直接取付
D	DINレール取付(DINレール付)
D0	DINレール取付(DINレールなし)
D3	3連用
⋮	⋮
D24	24連用

※SIユニットなしでDINレール取付が必要な場合はD0を選択し、DINレール長さは寸法図のL3を参照し別途手配ください。

※25A-の仕様、外形寸法図は標準品と同一です。

詳細はWEBカタログ参照

EX260一体型(出力対応)シリアル伝送システムの詳細につきましては、SMCホームページWEBカタログおよび「取扱説明書」、搭載するSIユニット等の品番につきましては本書P.53をご参照ください。取扱説明書はSMCホームページからダウンロードください。
https://www.smcworld.com

バルブ型式表示方法(取付ねじ付)

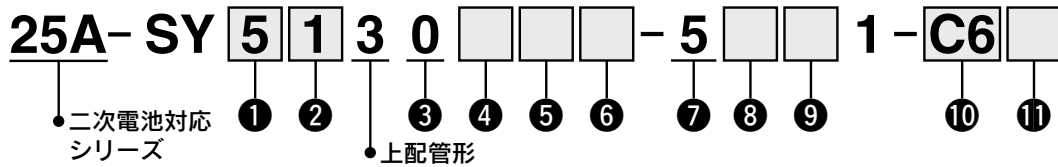

① シリーズ

5	SY5000
7	SY7000

② 切換方式

1	2位置シングル
2	2位置ダブル
3	3位置クローズドセンタ
4	3位置エキゾーストセンタ
5	3位置プレッシャセンタ
A	4位置デュアル3ポート(N.C./N.C.)
B	4位置デュアル3ポート(N.O./N.O.)
C	4位置デュアル3ポート(N.C./N.O.)

③ シール方式

0	弾性体シール
---	--------

④ 背圧防止弁(バルブ内蔵タイプ)

無記号	なし
H	内蔵

※3位置およびSY7000にはバルブ内蔵タイプの背圧防止弁はありません。

⑤ パイロット弁オプション

無記号	標準(0.7MPa)
B	高速応答(0.7MPa)

⑥ コイル仕様

無記号	標準
T	節電回路付(長期連続通電タイプ)

※バルブを長期連続通電で使用する場合は、必ず節電回路付を選択してください。
※節電回路付を選択した場合、通電時間にご注意ください。詳細は標準品のカタログをご参照願います。

⑦ 定格電圧

5	DC24V
---	-------

⑧ ランプ・サージ電圧保護回路およびコモン仕様

R	サージ電圧保護回路付(無極性)
U	ランプ・サージ電圧保護回路付(無極性)
S	サージ電圧保護回路付(プラスコモン)
Z	ランプ・サージ電圧保護回路付(プラスコモン)
NS	サージ電圧保護回路付(マイナスコモン)
NZ	ランプ・サージ電圧保護回路付(マイナスコモン)

※SIユニット出力極性がプラスコモンの場合、バルブはR, U, S, Zを選択してください。
SIユニット出力極性がマイナスコモンの場合、バルブはR, U, NS, NZを選択してください。
※節電回路付の場合、“Z, NZ”タイプになります。

⑨ マニュアル

無記号: ノンロック プッシュ式	D: プッシュターン ロック式 ドライバ 操作形
E: プッシュターン ロック式 手操作形	F: スライド形 ロック式

⑩ A, Bポート管接続口径
ねじ配管

記号	管接続口径	適用シリーズ
02	1/4	SY7000

ワンタッチ管継手(ミリサイズ)

記号	A, Bポート	SY5000	SY7000
C4	ø4	●	—
C6	ø6	●	●
C8	ø8	●	●
C10	ø10	—	●
C12	ø12	—	●

⑪ ねじの種類

無記号	Rc
F	G
N	NPT
T	NPTF

※25A-の仕様、外形寸法図は標準品と同一です。

詳細は[WEBカタログ](#)参照

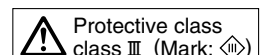

10型
横配管形

11型
裏配管形

プラグインコネクタ接続ベース

EX126シリーズ対応

25A-SY5000/7000 Series

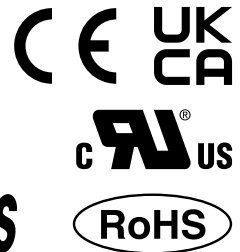

マニホールド型式表示方法

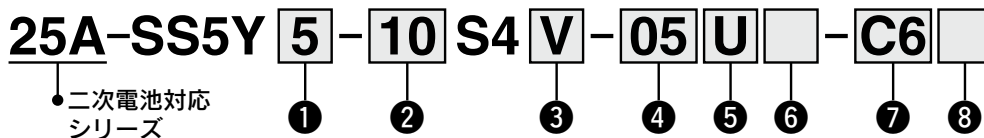

① シリーズ

5	SY5000
7	SY7000

② 型式

10	横配管形
11	裏配管形

③ SIユニット仕様

0	SIユニットなし
V	CC-Link対応(プラスコモン NPN)

※SIユニットなしの場合は端子台プレートのみ付きます。
SIユニット品番はP.53をご参照ください。

④ ハルブ連数

記号	連数	備考
02	2連	ダブル配線仕様 ^{注1)}
⋮	⋮	
08	8連	
02	2連	配列指定 ^{注2)} (ソレノイドの数16まで対応可能)
⋮	⋮	
16	16連	

注1) ダブル配線仕様: マニホールド全ての連数で2位置シングル・ダブル・3位置・4位置バルブが使用できます。

信号に空番をつくりたくない場合は配列指定で発注してください。

注2) 配列指定: 配線仕様をマニホールド仕様書にてご指示ください。
(シングル配線を指示した場所には2位置ダブル・3位置・4位置バルブは使用できなくなりますのでご注意ください。)

注3) ブランキングプレートAss'yの数も含まれます。

⑤ P, Eポート取出位置

U	U側(2~10連)
D	D側(2~10連)
B	両側(2~16連)

⑥ 給排気ブロックAss'y仕様

無記号	内部パイロット仕様
S	内部パイロット仕様・サイレンサ内蔵
R	外部パイロット仕様

※サイレンサ内蔵の場合、3/5(E)ポートはプラグされます。

※サイレンサ内蔵タイプを使用する場合はエア吹出口に直接水などがつかないように注意してください。

⑧ 取付方法

記号	取付方法	オプション	
		銘板プレート	連数印字
無記号	直接取付	—	—
AA		●	●
BA	●	—	—
D□	DINレール取付	—	—
A□		●	●
B□		●	—

注1) □はバルブ連数より長い場合に連数を記入してください。(下記DINレールオプション参照)

注2) 11型(裏配管形)は直接取付のみです。

DINレールオプション

無記号	標準長さ	
0	DIN金具付(DINレールなし)	
3	3連用	型式表示連数長さより長いレールを指定してください。
⋮	⋮	
16	16連用	

⑦ A, Bポート管接続口径(ミリサイズ)

記号	A, Bポート	10型 横配管形		11型 裏配管形		
		SY5000	SY7000	SY5000	SY7000	
C4	ø4	●	—	●	—	
C6	ストレート	ø6	●	●	●	
C8		ø8	●	●	●	
C10		ø10	—	●	—	●
C12		ø12	—	●	—	●
CM*	ストレート口径混合	●	●	●	●	
P, Eポート接続口径(ワンタッチ管継手)		ø10	ø12	ø10	ø12	

※CMの場合はマニホールド仕様書でご指示ください。

※P, Eポートの継手方向はA, Bポートと同じ方向の継手が取付けられます。

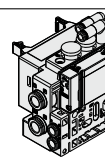

※25A-の仕様、外形寸法図は標準品と同一です。

詳細はWEBカタログ参照

EX126一体型(出力対応)シリアル伝送システムの詳細につきましては、SMCホームページWEBカタログおよび「取扱説明書」、搭載するSIユニット等の品番につきましては本書P.53をご参照ください。
取扱説明書はSMCホームページからダウンロードください。
<https://www.smcworld.com>

バルブ型式表示方法(取付ねじ付)

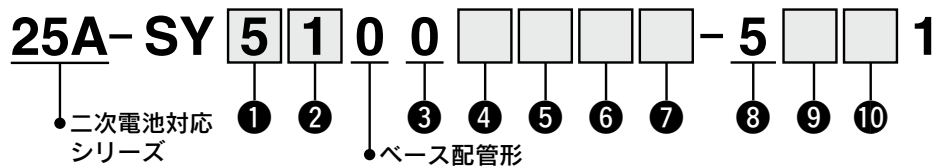

① シリーズ

5	SY5000
7	SY7000

② 切換方式

1	2位置シングル
2	2位置ダブル
3	3位置クローズドセンタ
4	3位置エキゾーストセンタ
5	3位置プレッシャセンタ
A	4位置デュアル3ポート(N.C./N.C.)
B	4位置デュアル3ポート(N.O./N.O.)
C	4位置デュアル3ポート(N.C./N.O.)

③ シール方式

0	弾性体シール
---	--------

④ パイロット仕様

無記号	内部パイロット
R	外部パイロット

※4位置デュアル3ポート弁の外部パイロット仕様を選択した場合、パイロット圧力にご注意ください。詳細は標準品SY(WEBカタログ)のバルブ仕様をご参照ください。

⑤ 背圧防止弁(バルブ内蔵タイプ)

無記号	なし
H	内蔵

※3位置およびSY7000にはバルブ内蔵タイプの背圧防止弁はありません。

⑥ パイロット弁オプション

無記号	標準(0.7MPa)
B	高速応答(0.7MPa)

⑦ コイル仕様

無記号	標準
T	節電回路付(長期連続通電タイプ)

※バルブを長期連続通電で使用する場合は、必ず節電回路付を選択してください。
※節電回路付を選択した場合、通電時間にご注意ください。詳細は標準品のカタログをご参照願います。

⑧ 定格電圧

5	DC24V
---	-------

⑨ ランプ・サージ電圧保護回路およびコモン仕様

R	サージ電圧保護回路付(無極性)
U	ランプ・サージ電圧保護回路付(無極性)
S	サージ電圧保護回路付(プラスコモン)
Z	ランプ・サージ電圧保護回路付(プラスコモン)

※節電回路付の場合、"Z"タイプになります。

⑩ マニュアル

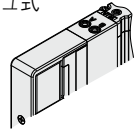
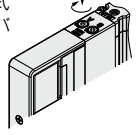
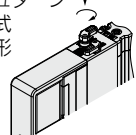
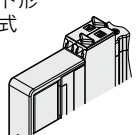
<p>無記号: ノンロック プッシュ式</p> 	<p>D: プッシュターン ロック式 ドライバ 操作形</p> 
<p>E: プッシュターン ロック式 手操作形</p> 	<p>F: スライド形 ロック式</p> 

※25A-の仕様、外形寸法図は標準品と同一です。

詳細はWEBカタログ参照

プラグインコネクタ接続ベース

EX126シリーズ対応

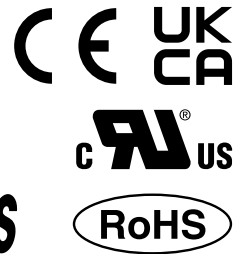

12型
上配管形

25A-SY5000/7000 Series

マニホールド型式表示方法

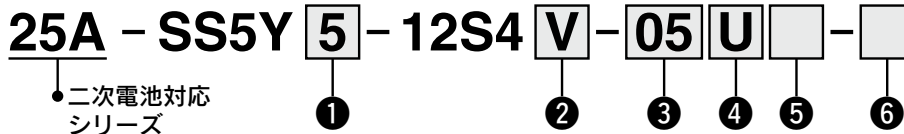

① シリーズ

5	SY5000
7	SY7000

② SIユニット仕様

0	SIユニットなし
V	CC-Link対応(プラスコモン NPN)

※SIユニットなしの場合は端子台プレートのみ付きます。
SIユニット品番はP.53をご参照ください。

③ バルブ連数

記号	連数	備考
02	2連	ダブル配線仕様 ^{注1)}
⋮	⋮	
08	8連	
02	2連	配列指定 ^{注2)} (ソレノイドの数16まで対応可能)
⋮	⋮	
16	16連	

注1) ダブル配線仕様: マニホールド全ての連数で2位置シングル・ダブル・3位置・4位置バルブが使用できます。

信号に空番をつくりたくない場合は配列指定で発注してください。

注2) 配列指定: 配線仕様をマニホールド仕様書にてご指示ください。

(シングル配線を指示した場所には2位置ダブル・3位置・4位置バルブは使用できなくなりますのでご注意ください。)

注3) プランキングプレートAss'yの数も含まれません。

④ P, Eポート取出位置

U ^{注)}	U側(2~10連)
D ^{注)}	D側(2~10連)
B	両側(2~16連)

注) ⑤給排気ブロックAss'y仕様のサイレンサ内蔵タイプ"S"は、Pポート取出位置のUまたはDを選択ください。

⑤ 給排気ブロックAss'y仕様

無記号	内部パイロット仕様
S	内部パイロット仕様・サイレンサ内蔵

※サイレンサ内蔵タイプはP, Eポート取出位置U, Dのみです。また、3/5(E)ポートはプラグされます。なお、サイレンサ吹出口はP, Eポート取出位置の反対側になります。(例:P, Eポート取出位置Dの場合、サイレンサ吹出口はU側)

※サイレンサ内蔵タイプを使用する場合はエア吹出口に直接水などがつかないように注意してください。

⑥ 取付方法

無記号	直接取付	
D	DINレール取付(DINレール付)	
D0	DINレール取付(DINレールなし)	
D3	3連用	標準長さより長いレールを指定してください。
⋮	⋮	
D16	16連用	

※25A-の仕様、外形寸法図は標準品と同一です。

詳細は[WEBカタログ](#)参照

EX126一体型(出力対応)シリアル伝送システムの詳細につきましては、SMCホームページ[WEBカタログ](#)および「取扱説明書」、搭載するSIユニット等の品番につきましては本書P.53をご参照ください。
取扱説明書はSMCホームページからダウンロードください。
<https://www.smcworld.com>

バルブ型式表示方法(取付ねじ付)

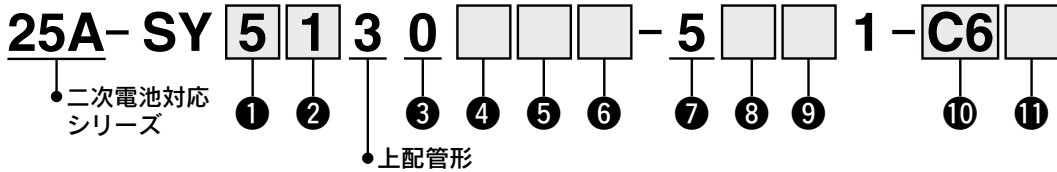

① シリーズ

5	SY5000
7	SY7000

② 切換方式

1	2位置シングル
2	2位置ダブル
3	3位置クローズドセンタ
4	3位置エキゾーストセンタ
5	3位置プレッシャセンタ
A	4位置デュアル3ポート(N.C./N.C.)
B	4位置デュアル3ポート(N.O./N.O.)
C	4位置デュアル3ポート(N.C./N.O.)

③ シール方式

0	弾性体シール
---	--------

④ 背圧防止弁(バルブ内蔵タイプ)

無記号	なし
H	内蔵

※3位置およびSY7000にはバルブ内蔵タイプの背圧防止弁はありません。

⑤ パイロット弁オプション

無記号	標準(0.7MPa)
B	高速応答(0.7MPa)

⑥ コイル仕様

無記号	標準
T	節電回路付(長期連続通電タイプ)

※バルブを長期連続通電で使用する場合は、必ず節電回路付を選択してください。
 ※節電回路付を選択した場合、通電時間にご注意ください。詳細は標準品のカタログをご参照いたします。

⑦ 定格電圧

5	DC24V
---	-------

⑧ ランプ・サージ電圧保護回路およびコモン仕様

R	サージ電圧保護回路付(無極性)
U	ランプ・サージ電圧保護回路付(無極性)
S	サージ電圧保護回路付(プラスコモン)
Z	ランプ・サージ電圧保護回路付(プラスコモン)

※節電回路付の場合、"Z"タイプになります。

⑨ マニュアル

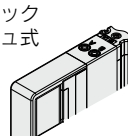
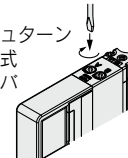
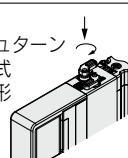
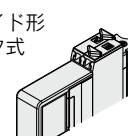
<p>無記号: ノンロック プッシュ式</p> 	<p>D: プッシュターン ロック式 ドライバ 操作形</p> 
<p>E: プッシュターン ロック式 手操作形</p> 	<p>F: スライド形 ロック式</p> 

⑩ A, Bポート管接続口径

ねじ配管		
記号	管接続口径	適用シリーズ
02	1/4	SY7000

ワンタッチ管継手(ミリサイズ)

記号	A, Bポート	SY5000	SY7000
C4	φ4	●	—
C6	φ6	●	●
C8	φ8	●	●
C10	φ10	—	●
C12	φ12	—	●

⑪ ねじの種類

無記号	Rc
F	G
N	NPT
T	NPTF

※25A-の仕様、外形寸法図は標準品と同一です。

詳細はWEBカタログ参照

△ 注意

取付ねじ締付トルク
M3:0.8N・m

マニホールドオプション

■ブランキングプレートAss'y

(取付ねじ付)

バルブの追加予定がある場合やメンテナンス時に使用します。取付ねじがブランキングプレートから脱落しにくいように、ブランキングプレートに脱落防止構造を施しています。

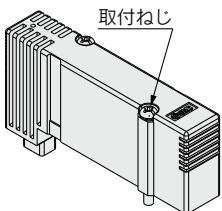

25A-SY50M-26-1A

ブランキングプレートAss'y型式表示方法

25A-SY **5** 0M-26- 1 A

シリーズ	
5	SY5000
7	SY7000

● ベース仕様

1	プラグインコネクタ接続ベース用
---	-----------------

※25A-の仕様、外形寸法図は標準品と同一です。

詳細はWEBカタログ参照

25A-SY5000/7000 Series

SIユニット品番

部品名	SIユニット品番	備考
EX260 SIユニット	EX260-SPR1-X117	PROFIBUS DP M12コネクタ 32点出力 マイナスコモン(PNP)
	EX260-SPR2-X117	PROFIBUS DP M12コネクタ 32点出力 プラスコモン(NPN)
	EX260-SPR3-X117	PROFIBUS DP M12コネクタ 16点出力 マイナスコモン(PNP)
	EX260-SPR4-X117	PROFIBUS DP M12コネクタ 16点出力 プラスコモン(NPN)
	EX260-SDN1-X117	DeviceNet® M12コネクタ 32点出力 マイナスコモン(PNP)
	EX260-SDN2-X117	DeviceNet® M12コネクタ 32点出力 プラスコモン(NPN)
	EX260-SDN3-X117	DeviceNet® M12コネクタ 16点出力 マイナスコモン(PNP)
	EX260-SDN4-X117	DeviceNet® M12コネクタ 16点出力 プラスコモン(NPN)
	EX260-SEC1-X117	EtherCAT M12コネクタ 32点出力 マイナスコモン(PNP)
	EX260-SEC2-X117	EtherCAT M12コネクタ 32点出力 プラスコモン(NPN)
	EX260-SEC3-X117	EtherCAT M12コネクタ 16点出力 マイナスコモン(PNP)
	EX260-SEC4-X117	EtherCAT M12コネクタ 16点出力 プラスコモン(NPN)
	EX260-SMJ1-X117	CC-Link M12コネクタ 32点出力 マイナスコモン(PNP)
	EX260-SMJ2-X117	CC-Link M12コネクタ 32点出力 プラスコモン(NPN)
	EX260-SMJ3-X117	CC-Link M12コネクタ 16点出力 マイナスコモン(PNP)
	EX260-SMJ4-X117	CC-Link M12コネクタ 16点出力 プラスコモン(NPN)
	EX260-SPN1-X117	PROFINET M12コネクタ 32点出力 マイナスコモン(PNP)
	EX260-SPN2-X117	PROFINET M12コネクタ 32点出力 プラスコモン(NPN)
	EX260-SPN3-X117	PROFINET M12コネクタ 16点出力 マイナスコモン(PNP)
	EX260-SPN4-X117	PROFINET M12コネクタ 16点出力 プラスコモン(NPN)
	EX260-SEN1-X117	EtherNet/IP™ M12コネクタ 32点出力 マイナスコモン(PNP)
	EX260-SEN2-X117	EtherNet/IP™ M12コネクタ 32点出力 プラスコモン(NPN)
EX260-SEN3-X117	EtherNet/IP™ M12コネクタ 16点出力 マイナスコモン(PNP)	
EX260-SEN4-X117	EtherNet/IP™ M12コネクタ 16点出力 プラスコモン(NPN)	
EX260-SIL1-X117	IO-Link M12コネクタ 32点出力 マイナスコモン(PNP)	
EX126 SIユニット	EX126D-SMJ1-X220	CC-Link対応(端子台) 16点出力 プラスコモン(NPN)

バルブ取付ねじ品番

部品名	シリーズ		備考
	SY5000	SY7000	
ブラマイなべ小ねじ	SY5000-223-1A	SY7000-224-1A	左記品番はバルブ10台分(SY5000:20本/SY7000:30本)となります。

ワンタッチ管継手品番

管接続口径		25A-SY5000	25A-SY7000
A・B ポート	ミリ サイズ		
	φ4ワンタッチ管継手(ストレート)	90-VVQ1000-51A-C4	—
	φ6ワンタッチ管継手(ストレート)	90-VVQ1000-51A-C6	25A-KJH06-17-X1607
	φ8ワンタッチ管継手(ストレート)	90-VVQ1000-51A-C8	90-VVQ2000-51A-C8
	φ10ワンタッチ管継手(ストレート)	—	90-VVQ2000-51A-C10
	φ12ワンタッチ管継手(ストレート)	—	25A-KQ2H12-17-X1607
P・E ポート	ミリ サイズ		
	φ10ワンタッチ管継手(ストレート)	90-VVQ2000-51A-C10	—
	φ12ワンタッチ管継手(ストレート)	—	90-VVQ4000-50B-C12

マニホールドオプション

単独SUP.,EXH.スペーサAss'y型式表示方法

ワンタッチ管継手
ストレートタイプ

25A-SY 5 0M-38-1 A-C6

シリーズ	
5	SY5000
7	SY7000
スペーサの種類	
38	単独SUP.スペーサ
39	単独EXH.スペーサ

管接続口径(ミリサイズ)			
記号	P,Eポート	SY5000	SY7000
C4	φ4	●	—
C6	φ6	●	●
C8	φ8	●	●
C10	φ10	—	●
C12	φ12	—	●

取付ねじ品番

SY5000:SY5000-223-2A(2本組)

SY7000:SV1000-136-12A(3本組)

単独SUP.,EXH.ブロックAss'y型式表示方法

ワンタッチ管継手
ストレートタイプ

25A-SY 5 0M-78-1 A-C6

シリーズ	
5	SY5000
7	SY7000
ブロックの種類	
78	単独SUP.ブロック
79	単独EXH.ブロック

管接続口径(ミリサイズ)			
記号	P,Eポート	SY5000	SY7000
C4	φ4	●	—
C6	φ6	●	●
C8	φ8	●	●
C10	φ10	—	●
C12	φ12	—	●

マニホールド部品品番

① マニホールドブロック Ass'y

25A-SY 5 0M-2-1 D A-C6

シリーズ

5	SY5000
7	SY7000

配管方向

1	横配管・上配管
2	裏配管

配線仕様

S	シングル配線
D	ダブル配線

● A, Bポート管接続口径(ワンタッチ管継手)

記号	A, Bポート	SY5000	SY7000	備考
C4	φ4	●	—	横/裏配管用ミリサイズ
C6	φ6	●	●	
C8	φ8	●	●	
C10	φ10	—	●	
C12	φ12	—	●	
00	プラグ	●	●	上配管用

② 給排気ブロック Ass'y

① Dサブコネクタ(IP40)用

25A-SY 5 0M-1-11 A 1-C10-

シリーズ

5	SY5000
7	SY7000

給排気ブロック Ass'y仕様

11	Dサブコネクタ対応(IP40)
----	-----------------

パイロット・サイレンサ/配管仕様

記号	パイロット仕様		サイレンサ内蔵	配管方向
	内部	外部		
無記号	●	—	—	横
S	●	—	●	
R	—	●	—	
V	●	—	—	上
VP	●	—	●*	
B	●	—	—	
BS	●	—	●	裏
BR	—	●	—	

※サイレンサ用(給気側)。Eポートにプラグされます。

● 取付方法

無記号	直接取付
D0	DINレール取付(DINレールなし)

※裏配管用は無記号になります。

● P, Eポート管接続口径(ワンタッチ管継手)

記号	P, Eポート	SY5000	SY7000	備考
C10	φ10	●	—	横/裏/上配管用ミリサイズ
C12	φ12	—	●	
00注)	プラグ	●	●	P, Eポート取出位置片側仕様または上配管用

注) パイロット・配管仕様が“無記号”および“S”, “V”, “B”の場合のみ選択可能です。

● コネクタ取出方向

1	コネクタ上向き
2	コネクタ横向き

クランプ金具 Ass'y

シリーズ	品番
25A-SY5000/7000用	25A-SY50M-15-3A

※1個単位の品番となります。

② 端子台ボックス用

25A-SY 5 0M-1-1A 1-C10-

シリーズ

5	SY5000
7	SY7000

パイロット・サイレンサ/配管仕様

記号	パイロット仕様		サイレンサ内蔵	配管方向
	内部	外部		
無記号	●	—	—	横
S	●	—	●	
R	—	●	—	
V	●	—	—	上
VP	●	—	●*	
B	●	—	—	
BS	●	—	●	裏
BR	—	●	—	

※サイレンサ用(給気側)。Eポートにプラグされます。

● 取付方法

無記号	直接取付
D0	DINレール取付(DINレールなし)

※裏配管用は無記号になります。

● P, Eポート管接続口径(ワンタッチ管継手)

記号	P, Eポート	SY5000	SY7000	備考
C10	φ10	●	—	横/裏/上配管用ミリサイズ
C12	φ12	—	●	
00注)	プラグ	●	●	P, Eポート取出位置片側仕様または上配管用

注) パイロット・配管仕様が“無記号”および“S”, “V”, “B”の場合のみ選択可能です。

端子台ボックスハウジング Ass'y

25A-VVQC1000-T0-1

端子台ボックス用クランプ金具 Ass'y

25A-SY30M-15-6A

※1個単位の品番となります。

クランプ金具 Ass'y

シリーズ	品番
25A-SY5000/7000用	25A-SY50M-15-3A

※1個単位の品番となります。

25A-SY5000/7000 Series

マニホールド部品品番

③リード線用

25A-SY **5** 0M-1-1A - **C10** -

シリーズ

5	SY5000
7	SY7000

パイロット・サイレンサ/配管仕様

記号	パイロット仕様		サイレンサ	配管方向
	内部	外部	内蔵	
無記号	●	—	—	横
S	●	—	●	
R	—	●	—	
V	●	—	—	上
VP	●	—	●*	
B	●	—	—	裏
BS	●	—	●	
BR	—	●	—	

※サイレンサ用(給気側)。Eポートにプラグされます。

取付方法

無記号	直接取付
D0	DINレール取付(DINレールなし)

※裏配管用は無記号になります。

P, Eポート管接続口径(ワンタッチ管継手)

記号	P, Eポート	SY5000	SY7000	備考
C10	φ10	●	—	横/裏/上配管用 ミリサイズ
C12	φ12	—	●	
00 ^{注)}	プラグ	●	●	P, Eポート取出位置 片側仕様または上配管用

注) パイロット・配管仕様が“無記号”および“S”, “V”, “B”の場合のみ選択可能です。

リード線コネクタブロックAss'y

25A-SY30M-14-4A - -

芯数(芯)

1	34
2	17
3	9

リード線長さ(m)

1	0.6
2	1.5
3	3

クランプ金具Ass'y

シリーズ	品番
25A-SY5000/7000用	25A-SY50M-15-3A

※1個単位の品番となります。

④EX126用

25A-SY **5** 0M-1-1A - **C10** -

シリーズ

5	SY5000
7	SY7000

パイロット・サイレンサ/配管仕様

記号	パイロット仕様		サイレンサ	配管方向
	内部	外部	内蔵	
無記号	●	—	—	横
S	●	—	●	
R	—	●	—	
V	●	—	—	上
VP	●	—	●*	
B	●	—	—	裏
BS	●	—	●	
BR	—	●	—	

※サイレンサ用(給気側)。Eポートにプラグされます。

取付方法

無記号	直接取付
D0	DINレール取付(DINレールなし)

※裏配管用は無記号になります。

P, Eポート管接続口径(ワンタッチ管継手)

記号	P, Eポート	SY5000	SY7000	備考
C10	φ10	●	—	横/裏/上配管用 ミリサイズ
C12	φ12	—	●	
00 ^{注)}	プラグ	●	●	P, Eポート取出位置 片側仕様または上配管用

注) パイロット・配管仕様が“無記号”および“S”, “V”, “B”の場合のみ選択可能です。

端子台プレートAss'y

25A-VVQC1000-74A-2

EX126 SIユニット用クランプ金具Ass'y

25A-SY30M-15-6A

※1個単位の品番となります。

クランプ金具Ass'y

シリーズ	品番
25A-SY5000/7000用	25A-SY50M-15-3A

※1個単位の品番となります。

マニホールド部品品番

⑤EX260用

25A-SY 5 **0M-1-1A** - **C10** -

シリーズ

5	SY5000
7	SY7000

パイロット・サイレンサ/配管仕様

記号	パイロット仕様		サイレンサ	配管方向
	内部	外部	内蔵	
無記号	●	—	—	横
S	●	—	●	
R	—	●	—	
V	●	—	—	上
VP	●	—	●*	
B	●	—	—	裏
BS	●	—	●	
BR	—	●	—	

※サイレンサ用(給気側)。Eポートにプラグされます。

取付方法

無記号	直接取付
D0	DINレール取付(DINレールなし)

※裏配管用は無記号になります。

●P, Eポート管接続口径(ワンタッチ管継手)

記号	P, Eポート	SY5000	SY7000	備考
C10	φ10	●	—	横/裏/上配管用 ミリサイズ
C12	φ12	—	●	
00 ^{注)}	プラグ	●	●	P, Eポート取出位置 片側仕様または上配管用

注)パイロット・配管仕様が“無記号”および“S”, “V”, “B”の場合のみ選択可能です。

クランプ金具Ass'y

シリーズ	品番
25A-SY5000/7000用	25A-SY50M-15-3A

※1個単位の品番となります。

マニホールド部品品番

◎給排気エンドブロックAss'y

25A-SY **5** 0M-3-1A - **C10** -

シリーズ

5	SY5000
7	SY7000

パイロット・サイレンサ/配管仕様

記号	パイロット仕様		サイレンサ	配管方向
	内部	外部	内蔵	
無記号	●	—	—	横
S	●	—	●	
R	—	●	—	
V	●	—	—	上
VP	●	—	●*	
B	●	—	—	裏
BS	●	—	●	
BR	—	●	—	

※サイレンサ用(給気側)。Eポートにプラグされます。
注) "B"裏配管用はSY5000/7000シリーズの場合、
選択可能になります。

取付方法

無記号	直接取付
D0	DINレール取付(DINレールなし)

※裏配管用は無記号になります。

●P, Eポート管接続口径(ワンタッチ管継手)

記号	P, Eポート	SY5000	SY7000	備考
C10	φ10	●	—	横/裏/上配管用 ミリサイズ
C12	φ12	—	●	
00 ^{注)}	プラグ	●	●	P, Eポート取出位置 片側仕様または上配管用

注)パイロット・配管仕様が“無記号”および“S”, “V”, “B”の場合のみ選択可能です。

■給排気(エンド)ブロックAss'y用カバーAss'y、サイレンサカバーAss'y、ポートブロックAss'y

カバーAss'y

(内部パイロット仕様)

25A-SY **5** 0M-4-1A

サイレンサカバーAss'y

(内部パイロット仕様・サイレンサ内蔵)

25A-SY **5** 0M-5-1A

ポートブロックAss'y

(横配管形 外部パイロット仕様)

25A-SY **5** 0M-6-1AR - 00

A, Bポート
ワンタッチ管継手配管方向

無記号	ストレート(横配管)
-----	------------

X, PEポートワンタッチ管継手仕様

記号	X, PEポート	SY5000	SY7000
無記号	ミリサイズ	φ4	●
		φ6	—
		—	●

ポートブロックAss'y

(上配管形 内部パイロット仕様・サイレンサ用(給気側))

25A-SY **5** 0M-6-3AV - **C10**

ポートブロックAss'y

(上配管形 内部パイロット仕様)

25A-SY **5** 0M-6-1A V - **C10**

シリーズ

5	SY5000
7	SY7000

パイロット仕様

無記号	内部パイロット
-----	---------

●P, Eポート管接続口径(ワンタッチ管継手)

記号	P, Eポート	SY5000	SY7000
C10	φ10	●	—
C12	φ12	—	●

■銘板ブラケットAss'y(SY5000のみ)

25A-SY50M-85-1A

25A-SY5000/7000 Series バルブ交換部品

パイロット弁型式表示方法

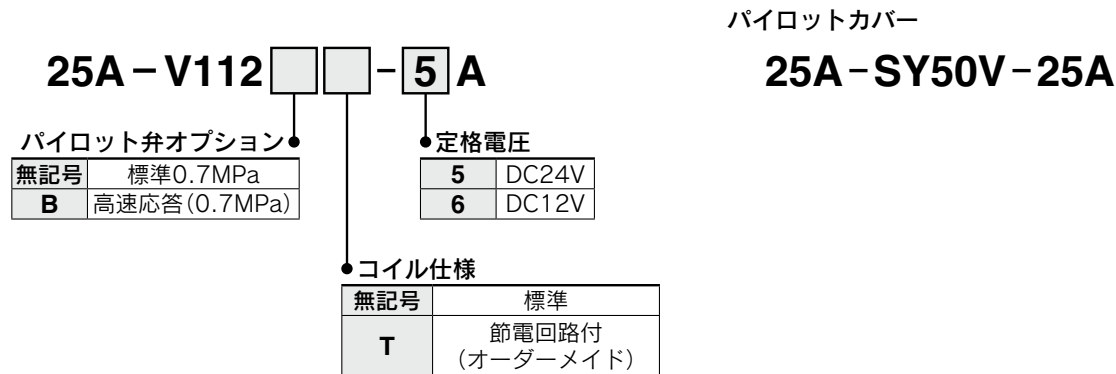

ポートブロックAss'y 型式表示方法

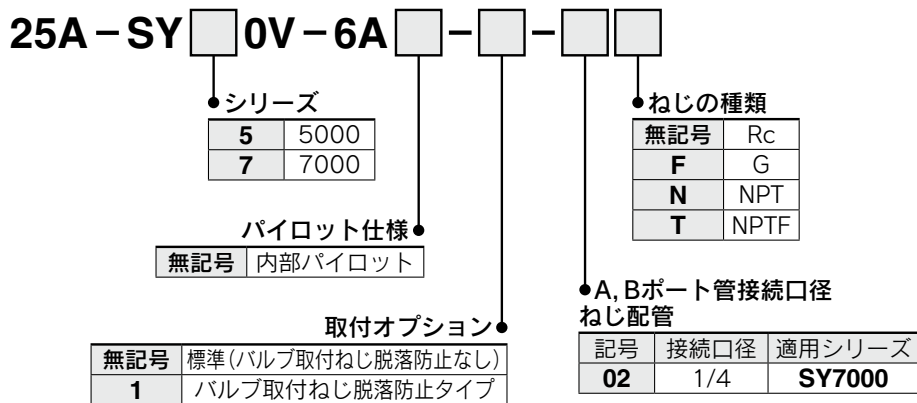

ミリサイズ(ワンタッチ管継手)

記号	接続口径	適用シリーズ	
		SY5000	SY7000
C4	ø4	●	—
C6	ø6	●	●
C8	ø8	●	●
C10	ø10	—	●
C12	ø12	—	●

ボディカバーAss'y

※上配管形→横、裏配管形に変更する場合に使用します。

シリーズ		品番	
		標準(バルブ取付ねじ脱落防止なし)	バルブ取付ねじ脱落防止タイプ
SY5000	内部パイロット	25A-SY50V-16A	25A-SY50V-16A-1
	外部パイロット	25A-SY50V-16AR	25A-SY50V-16AR-1
SY7000	内部パイロット	25A-SY70V-16A	25A-SY70V-16A-1
	外部パイロット	25A-SY70V-16AR	25A-SY70V-16AR-1

※製品型式表示はありません。

25A-SY5000/7000 Series 残圧排気弁付バルブ

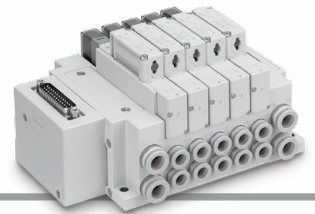

型式表示方法(取付ねじ付)

25A-SY **5** **3** **0** **0** **□** **□** - **5** **□** **□** **1** - **E**

シリーズ

5	SY5000
7	SY7000

切換方式

3	3位置クローズドセンタ*
---	--------------

※対応はクローズドセンタのみになります。

ベース配管形
(上配管形は選択できません。)

残圧排気弁付

E	残圧排気弁付*
---	---------

※取付ねじ種類 六角穴付ボルトBおよびねじ脱落防止タイプK,Hはありません。

Protective class
class III (Mark: ⚡)

① シール方式

0	弾性体シール
---	--------

② パイロット弁オプション

無記号	標準 (0.7MPa)
B	高速応答 (0.7MPa)

③ コイル仕様

無記号	標準
T	節電回路付(長期連続通電タイプ)

※バルブを長期連続通電で使用する場合は、必ず節電回路付を選択してください。
※節電回路付を選択した場合、通電時間にご注意ください。詳細は標準品のカタログをご参照ください。

④ 定格電圧

5	DC24V
6	DC12V

※マニホールドの配線方式により対応する定格電圧が異なりますので、マニホールド型式のページをご参照ください。

⑤ ランプ・サージ電圧保護回路およびコモン仕様

記号	ランプ付	サージ電圧保護回路	コモン仕様
無記号	—	—	無極性
R	—	●	
U	●		
S	—		
Z	●		プラスコモン
NS	—		マイナスコモン
NZ	●		

※節電回路付の場合、"Z, NZ"タイプになります。

⑥ マニュアル

<p>無記号: ノンロック プッシュ式</p>	<p>D: プッシュターン ロック式 ドライバ 操作形</p>
<p>E: プッシュターン ロック式 手操作形</p>	<p>F: スライド形 ロック式</p>

表1. バルブ取付ねじ

SY5000	SY7000
SY5000-221-9A (2本入り)	SY7000-221-14A (3本入り)

25A-SY5000/7000 Series オーダーメイド仕様

詳しい寸法・仕様および納期につきましては、当社にご確認ください。



1 安全スライドロックマニュアル付ソレノイドバルブ

表示記号
-X13

スライド形ロック式マニュアルに安全ロックを付加したタイプです。

25A-SY $\frac{5}{7}$ $\frac{00}{3}$ - **G1-X13**

- 25A-標準品と同様にご記入ください。
仕様・性能は標準品と同じです。

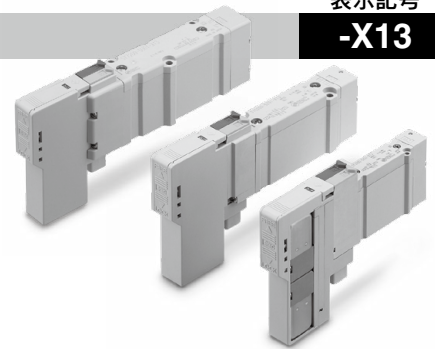

2 復帰スプリング内蔵2位置シングルソレノイドバルブ

表示記号
-X350

2位置シングルソレノイドバルブ主弁部にスプリングを内蔵。
無加圧時にスプリングによって主弁が原位置(OFF位置)に復帰します。

25A-SY $\frac{5}{7}$ 1 $\frac{0}{3}$ 0 - **1-X350**

- 25A-標準品と同様にご記入ください。
仕様・性能は標準品と同じです。

内部パイロットタイプ

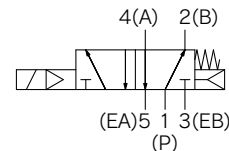

外部パイロットタイプ

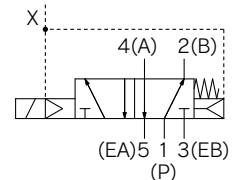

注) 外部パイロットタイプの場合、外部パイロット(X)ポートを排気し、同時にメイン圧力も排気してください。
システム上、メイン圧力を排気することができない場合は別途、お問合せください。

注) マニュアルはノンロックプッシュ式のみに対応となります。

25A-SY5000/7000 Series

プラグイン 単体・サブプレートタイプ [IP67対応]

(横配管、裏配管、上配管形)



RoHS

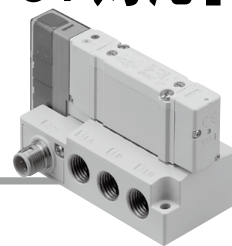

型式表示方法

(バルブ) + (サブプレート) の場合 (バルブ搭載品番)

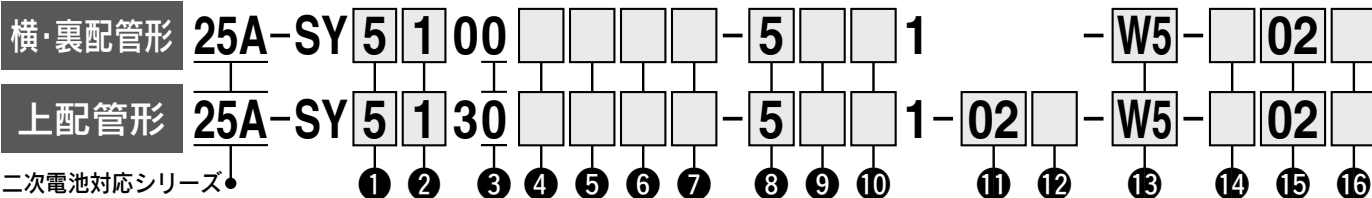

① シリーズ

5	SY5000
7	SY7000

② 切換方式

記号	位置	仕様
1	2位置	シングル
2		ダブル
3	3位置	クローズドセンタ
4		エキゾーストセンタ
5		プレッシャセンタ
A	4位置	N.C./N.C.
B	デュアル	N.O./N.O.
C	3ポート	N.C./N.O.

③ シール方式

0	弾性体シール
---	--------

④ パイロット仕様

無記号	内部パイロット
R	外部パイロット

⑤ 背圧防止弁 (バルブ内蔵タイプ)

無記号	なし
H	内蔵

※3位置およびSY7000にはバルブ内蔵タイプの背圧防止弁はありません。

⑥ パイロット弁オプション

無記号	標準 (0.7MPa)
B	高速応答 (0.7MPa)

⑦ コイル仕様

無記号	標準
T	節電回路付 (長期連続通電タイプ)

※バルブを長期連続通電で使用する場合は、必ず節電回路付を選択してください。

※節電回路付を選択した場合、通電時間にご注意ください。詳細は標準品のカタログをご参照願います。

⑧ 定格電圧

5	DC24V
6	DC12V

⑨ ランプ・サージ電圧保護回路およびコモン仕様

記号	ランプ付	サージ電圧保護回路	コモン仕様	
無記号	—	—	無極性	
R	—	●		プラスコモン
U	●			
S	—			
Z	●			
NS	—	マイナスコモン		
NZ	●			

※節電回路付の場合、「Z、NZ」タイプになります。

⑩ マニュアル

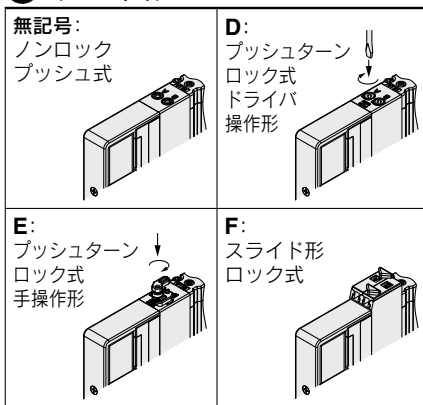

⑪ A, Bポート管接続口径 (※上配管形バルブのみ) ねじ配管

記号	管接続口径	適用シリーズ
02	1/4	SY7000

ミリサイズ (ワンタッチ管継手)

記号	A, Bポート	SY5000	SY7000
C4	φ4	●	—
C6	φ6	●	●
C8	φ8	●	●
C10	φ10	—	●
C12	φ12	—	●

⑫ A, Bポートねじの種類 (ねじ配管時)

無記号	Rc
F	G

⑬ 配線仕様 (サブプレート)

WO	M12コネクタケーブルなし
W5	M12コネクタケーブル付 (3000mm)

※M12コネクタケーブル付の場合、コネクタケーブルは同梱されます。

⑭ ポート配管方向 (サブプレート)

無記号	横配管
B	裏配管
V*	上配管 (1P, 5EA, 3EBポートは横配管)

※バルブ配管種類 "3" 上配管形のみとなります。

⑮ ポート管接続口径 (サブプレート)

記号	管接続口径	適用シリーズ
02	1/4	SY5000
03	3/8	SY7000

⑯ サブプレートねじの種類

無記号	Rc
F	G

※25A-の仕様、外形寸法図は標準品と同一です。

※※特注品 (オーダーメイド仕様含む) バルブ、マニホールドオプション (スペーサ類) をサブプレートに搭載する場合は、サブプレート単品品番にバルブ、スペーサ品番を併記して手配してください。詳しくはP.61の手配例をご参照ください。

25A-SY5000/7000 Series

型式表示方法

サブプレート の場合(サブプレート単品品番)

※バルブなし

25A-SY **5** **0M-27-1-** **W5** - **02**

二次電池対応シリーズ

①

②

③

④

⑤

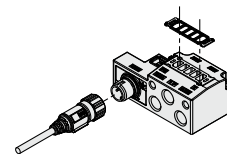

※ベースガスケットは同梱されます。
※バルブ取付ねじは含まれません。

① シリーズ

5	SY5000
7	SY7000

② 配線仕様

WO	M12コネクタケーブルなし
W5	M12コネクタケーブル付(3000mm)

注1) コネクタケーブル品番は下表をご参照ください。

注2) M12コネクタケーブル付の場合、コネクタケーブルは同梱されます。

③ ポート配管方向(サブプレート)

無記号	横配管
B	裏配管
V*	上配管(1P,5EA,3EBポートは横配管)

⑤ サブプレートねじの種類

無記号	Rc
F	G

④ ポート管接続口径(サブプレート)

記号	管接続口径	適用シリーズ
02	1/4	SY5000
03	3/8	SY7000

特注品(オーダーメイド仕様含む)バルブをサブプレートに搭載する場合の表示方法(手配例:X350の場合)

25A-SY50M-27-1-W5-021set(サブプレート単品品番)
* 25A-SY5100-5U1-X3501set(復帰スプリング内蔵仕様)

マニホールドオプション(スパーサ類)搭載時の手配例

25A-SY50M-27-1-W5-021set(サブプレート単品品番)
* 25A-SY5400-5U11set(3位置エキゾーストセンタ品番)
* 25A-SY50M-39-1A-C61set(単独EXH.スパーサ品番)

サブプレート用部品品番

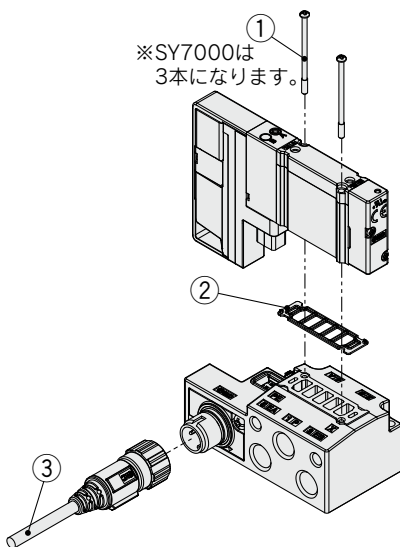

※SY7000は3本になります。

番号	部品名	品番		備考
		SY5000	SY7000	
①	ブラマイ なべ小ねじ	SY5000-223-1A (M3×32.5)	SY7000-224-1A (M3×36.5)	左記品番はバルブ10台分(20本入り)、SY7000は30本入りとなります。
②	ベースガスケット (サブプレート用)	SY50M-11-1A	SY70M-11-1A	左記品番はバルブ10台分(10枚入り)となります。
③	M12防水 コネクタケーブル	90-ZS-37-A-X258		ケーブル長さ:3000mm

5ポートソレノイドバルブ

直接配管形／単体

25A-SY5000-7000-9000 Series

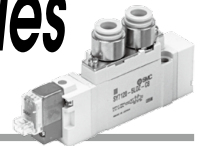

型式表示方法

25A - SY 5 1 20 [] - 5 L [] [] - 01 [] [] [] []

二次電池対応
シリーズ

シリーズ	
5	SY5000
7	SY7000
9	SY9000

切換方式

1	2位置	シングル
2	ダブル	
3	クローズセンタ	
4	エキゾースセンタ	
5	プレッシャセンタ	
A*	4位置	N.C./N.C.
B*	デュアル	N.O./N.O.
C*	3ポート	N.C./N.O.

* A,B,CはX701のみ

コイル仕様

無記号	標準
T	節電回路付 (DC24V,DC12Vのみ)

* D,Yタイプには、節電回路付はありません。

DC仕様

5	DC24V
6	DC12V
V	DC6V
S	DC5V
R	DC3V

— 定格電圧

AC仕様(50/60Hz)

1	AC100V
2	AC200V
3	AC110V[AC115V]
4	AC220V[AC230V]

* D,YタイプのDC仕様はDC24V,12Vのみです。
* CE/UKCA対応品のAC仕様はDIN形ターミナルのみです。

リード線取出し方法

DC24V,12V,6V,5V,3V/AC100V,110V,200V,220V				DC24V,12V AC100V,110V,200V,220V	
グロメット	L形プラグコネクタ	M形プラグコネクタ	MN:リード線なし	D,Y:コネクタ付	
G:リード線付 (長さ300mm)	L:リード線付 (長さ300mm)	M:リード線付 (長さ300mm)	MN:リード線なし	D,Y:コネクタ付	
H:リード線付 (長さ600mm)	LN:リード線なし	LO:コネクタなし	MO:コネクタなし		

* LN,MNタイプはソケット(2ヶ)付です。
* YタイプはEN-175301-803C(旧DIN 43650C)の規格のDIN形ターミナルです。
* L,M形プラグコネクタのリード線長さ、カバー付コネクタAss'yにつきましては、標準品をご参照ください。

CE/UKCA対応

無記号	—
Q	CE/UKCA対応品

* CE/UKCA対応品のAC仕様はDIN形ターミナルのみです。

オーダーメイド仕様

無記号	—
X701	4位置デュアル3ポート

ブラケット

無記号	ブラケットなし
F1	フットブラケット付(2位置シングルタイプのみ)
F2	サイドブラケット付

* SY9000にはブラケットはありません。

ねじの種類

無記号	Rc
F	G

A・Bポート管接続口径 ねじ配管

記号	管接続口径	適用シリーズ
01	1/8	SY5000
02	1/4	SY7000 SY9000
03	3/8	SY9000

ワンタッチ管継手配管(ミリサイズ)

記号	管接続口径	適用シリーズ
C4	φ4ワンタッチ管継手	
C6	φ6ワンタッチ管継手	SY5000
C8	φ8ワンタッチ管継手	SY5000
C8	φ8ワンタッチ管継手	SY7000
C10	φ10ワンタッチ管継手	SY9000
C12	φ12ワンタッチ管継手	SY9000

マニュアル

無記号: ノンロック プッシュ式	D: プッシュターンロック式 ドライバ操作形	E: プッシュターンロック式 手操作形
---------------------	---------------------------	------------------------

ランプ・サージ電圧保護回路

リード線取出し方法がG,H,L,Mの場合

無記号	ランプ・サージ電圧保護回路なし
S	サージ電圧保護回路付
Z	ランプ・サージ電圧保護回路付
R	サージ電圧保護回路付(無極性タイプ)
U	ランプ・サージ電圧保護回路付(無極性タイプ)

* ACの場合、整流器でサージ電圧の発生を防止しているため“S”タイプはありません。
* R,UはDCのみです。
* 節電回路付の場合、“Z”タイプのみです。

リード線取出し方法がD,Yの場合

無記号	ランプ・サージ電圧保護回路なし
S	サージ電圧保護回路付
Z	ランプ・サージ電圧保護回路付

* ACの場合、整流器でサージ電圧の発生を防止しているため“S”タイプはありません。

(注) 直接配管形の電磁弁を単体で発注された場合にはマニュアル用取付ビス、ガスケットは付属していませんので、必要な場合は別途手配してください。

* 25A-の仕様、外形寸法図は標準品と同一です。

詳細はWEBカタログ参照

5ポートソレノイドバルブ

ベース配管形／単体

25A-SY5000-7000-9000 Series



型式表示方法

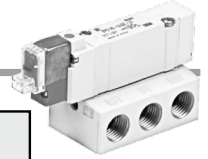

25A - SY 5 2 40 [] [] - 5 L [] [] - [] [] - [] []

二次電池対応
シリーズ

シリーズ

5	SY5000
7	SY7000
9	SY9000

切換方式

1	2位置	シングル
2		ダブル
3	3位置	クローズドセンタ
4		エキゾーストセンタ
5		プレッシャセンタ
A*	4位置	N.C./N.C.
B*	デュアル	N.O./N.O.
C*	3ポート	N.C./N.O.

※ A,B,CはX701のみ

パイロット方式

無記号	内部パイロット
R	外部パイロット

※ X701は内部パイロットのみ

コイル仕様

無記号	標準
T	節電回路付(DC24V,12Vのみ)

※ D,Yタイプには、節電回路付はありません。

定格電圧

DC仕様	
5	DC24V
6	DC12V
V	DC6V
S	DC5V
R	DC3V

AC仕様(50/60Hz)

1	AC100V
2	AC200V
3	AC110V[AC115V]
4	AC220V[AC230V]

※ D,YタイプのDC仕様はDC24V,12Vのみです。

※ CE/UKCA対応品のAC仕様はDIN形ターミナルのみです。

ねじの種類

無記号	Rc
F	G

管接続口径

記号	管接続口径	適用シリーズ
無記号	サブプレートなし	
02	1/4 サブプレート付	SY5000 SY7000
03	3/8 サブプレート付	SY7000 SY9000
04	1/2 サブプレート付	SY9000

CE/UKCA対応

無記号	—
Q	CE/UKCA 対応品

※ CE/UKCA対応品のAC仕様はDIN形ターミナルのみです。

オーダーメイド仕様

無記号	—
X701	4位置デュアル 3ポート

マニュアル

無記号: ノンロック
プッシュ式

D: プッシュターロック式
ドライバ操作形

E: プッシュター
ロック式手操作形

ランプ・サージ電圧保護回路

リード線取出し方法がG,H,L,Mの場合

無記号	ランプ・サージ電圧保護回路なし
S	サージ電圧保護回路付
Z	ランプ・サージ電圧保護回路付
R	サージ電圧保護回路付(無極性タイプ)
U	ランプ・サージ電圧保護回路付(無極性タイプ)

※ ACの場合、整流器でサージ電圧の発生を防止しているため「S」タイプはありません。

※ R,UはDCのみです。

※ 節電回路付の場合「Z」タイプのみです。

リード線取出し方法がD,Yの場合

無記号	ランプ・サージ電圧保護回路なし
S	サージ電圧保護回路付(無極性タイプ)
Z	ランプ・サージ電圧保護回路付(無極性タイプ)

※ ACの場合、整流器でサージ電圧の発生を防止しているため「S」タイプはありません。

リード線取出し方法

DC24V, 12V, 6V, 5V, 3V / AC100V, 110V, 200V, 220V				DC24V, 12V AC100V, 110V, 200V, 220V
グロメット	L形プラグコネクタ	M形プラグコネクタ	MN: リード線なし	D, Y: コネクタ付
G: リード線付 (長さ300mm)	L: リード線付 (長さ300mm)	M: リード線付 (長さ300mm)		
H: リード線付 (長さ600mm)	LN: リード線なし	LO: コネクタなし	MO: コネクタなし	

※ LN, MNタイプはソケット(2ヶ)付です。

※ YタイプはEN-175301-803C(旧DIN43650C)の規格のDIN形ターミナルです。

※ L, M形プラグコネクタのリード線長さ、カバー付コネクタAss'yにつきましては、標準品をご参照ください。

※ 25A-の仕様、外形寸法図は標準品と同一です。

詳細はWEBカタログ参照

5ポートソレノイドバルブ 直接配管形マニホールド 一体形ベース/個別配線タイプ



20型

25A-SY5000-7000 Series

マニホールド型式表示方法

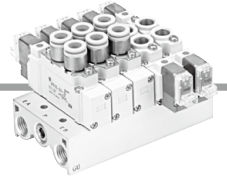

25A-SS5Y 5 - 20 - 05 - -

● 二次電池対応
シリーズ

マニホールドシリーズ●

5	SY5000
7	SY7000

● CE/UKCA対応

無記号	—
Q	CE/UKCA対応品

※ CE/UKCA対応品のAC仕様はDIN形ターミナルのみです。

● ねじの種類

無記号	Rc
00F	G

● マニホールド連数

02	2連
⋮	⋮
20	20連

※ ブランキングプレートAss'yの数も含まれます。

※ 25A-の仕様、外形寸法図は標準品と同一です。
ただし、ブランキングプレートAss'yの寸法が
異なりますので、P.71をご参照願います。

詳細は[WEBカタログ](#)参照

バルブ型式表示方法

25A - SY 5 1 20 - **5 L** - **01** -

● 二次電池対応シリーズ

● シリーズ

5	SY5000
7	SY7000

● 切換方式

1	2位置シングル
2	2位置ダブル
3	3位置クローズドセンタ
4	3位置エキゾーストセンタ
5	3位置プレッシャセンタ

● コイル仕様

無記号	標準
T	節電回路付<DC24V, 12Vのみ>

※ D、Yタイプには、節電回路付はありません。

● 定格電圧

DC仕様		AC仕様 (50/60Hz)	
5	DC24V	1	AC100V
6	DC12V	2	AC200V
V	DC6V	3	AC110V[AC115V]
S	DC5V	4	AC220V[AC230V]
R	DC3V		

※ D、YタイプのDC仕様はDC24V、12Vのみです。
※ CE/UKCA対応品のAC仕様はDIN形ターミナルのみです。

● リード線取出し方法

DC24V、12V、6V、5V、3V AC100V、110V、200V、220V			DC24V、12V AC100V、110V、 AC200V、220V
グロメット	L形プラグコネクタ	M形プラグコネクタ	DIN形ターミナル
G: リード線付 (長さ300mm)	L: リード線付 (長さ300mm)	M: リード線付 (長さ300mm)	D: コネクタ付
H: リード線付 (長さ600mm)	LN: リード線なし	MN: リード線なし	Y: コネクタ付
	LO: コネクタなし	MO: コネクタなし	

※ LN、MNタイプはソケット(2ヶ)付です。
※ YタイプはEN-175301-803C(旧DIN43650C)の規格のDIN形ターミナルです。
※ L、M形プラグコネクタのリード線長さ、カバー付コネクタAss'yにつきましては標準品をご参照ください。

● CE/UKCA対応

無記号	—
Q	CE/UKCA対応品

※ CE/UKCA対応品のAC仕様はDIN形ターミナルのみです。

● ねじの種類

無記号	Rc
F	G

● A・Bポート管接続口径
ねじ配管

記号	管接続口径	適用シリーズ
01	1/8	SY5000
02	1/4	SY7000

ワンタッチ管継手配管(ミリサイズ)

記号	管接続口径	適用シリーズ
C4	φ4ワンタッチ管継手	
C6	φ6ワンタッチ管継手	SY5000
C8	φ8ワンタッチ管継手	
C8	φ8ワンタッチ管継手	SY7000
C10	φ10ワンタッチ管継手	

● マニュアル

無記号	ノンロックプッシュ式
D	プッシュターンロック式ドライブ操作形
E	プッシュターンロック式手操作形

● ランプ・サージ電圧保護回路
リード線取出し方法がG、H、L、Mの場合

無記号	ランプ・サージ電圧保護回路なし
S	サージ電圧保護回路付
Z	ランプ・サージ電圧保護回路付
R	サージ電圧保護回路付(無極性タイプ)
U	ランプ・サージ電圧保護回路付(無極性タイプ)

※ ACの場合、整流器でサージ電圧の発生を防止しているため“S”タイプはありません。

※ R、UはDCのみです。

※ 節電回路付の場合“Z”タイプのみです。

リード線取出し方法がD、Yの場合

無記号	ランプ・サージ電圧保護回路なし
S	サージ電圧保護回路付(無極性タイプ)
Z	ランプ・サージ電圧保護回路付(無極性タイプ)

※ ACの場合、整流器でサージ電圧の発生を防止しているため“S”タイプはありません。

※25A-の仕様、外形寸法図は標準品と同一です。

詳細はWEBカタログ参照

23型

5ポートソレノイドバルブ 直接配管形マニホールド 分割形ベース／個別配線タイプ

25A-SY9000 Series

CE UK
CA
[オプション]

マニホールド型式表示方法

23型／共通外部パイロット兼用タイプ

25A-SS5Y9-23-05 - [] - []

● 二次電池対応シリーズ

マニホールドシリーズ
9 SY9000

● バルブ連数

記号	連数
02	2連
⋮	⋮
20	20連

※ブランキングプレート Ass'yの数も含みます。

● ねじの種類

無記号	Rc
00F	G

● CE/UKCA対応

無記号	—
Q	CE/UKCA対応品

注) CE/UKCA対応品のAC仕様はDIN形ターミナルのみです。

マニホールドアセンブリの表示方法(手配例)

表示例

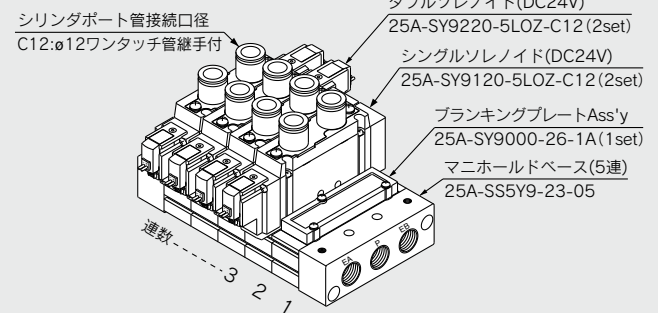

25A-SS5Y9-23-05……………1set(23型5連マニホールドベース品番)
* 25A-SY9000-26-1A……………1set(ブランキングプレートAss'y品番)
* 25A-SY9120-5LOZ-C12…2set(シングルソレノイド品番)
* 25A-SY9220-5LOZ-C12…2set(ダブルソレノイド品番)
↳ *印は組み込み記号です。*印を搭載する電磁弁等の品番の初めに付けてください。

マニホールドベース品番の下に搭載するバルブおよびオプションの品番を図に示す1連目より順番に併記してください。なお配線が複雑になる場合にはマニホールド仕様書にてご指示ください。

※25A-の仕様、外形寸法図は標準品と同一です。

詳細はWEBカタログ参照



注) CE/UKCA対応品のAC仕様は
DIN形ターミナルのみです。 [オプション]

バルブ型式表示方法

25A-SY 9 1 20 - **5 L** - **02** -

●二次電池対応シリーズ

シリーズ

9	SY9000
---	--------

●切換方式

1	2位置シングル
2	2位置ダブル
3	3位置クローズドセンタ
4	3位置エキゾーストセンタ
5	3位置プレッシャセンタ

●パイロット仕様

無記号	内部パイロット
R	外部パイロット

※外部パイロット仕様の場合、単体では使用できません。

●コイル仕様

無記号	標準
T	節電回路付(DC24V, 12Vのみ)

※D, Yタイプには、節電回路付はありません。

●定格電圧

DC仕様

5	DC24V
6	DC12V
V	DC6V
S	DC5V
R	DC3V

※D, YタイプのDC仕様は、DC24V, 12Vのみです。

AC仕様(50/60 Hz)

1	AC100V
2	AC200V
3	AC110V[AC115V]
4	AC220V[AC230V]

注) CE/UKCA対応品のAC仕様はDIN形ターミナルのみです。

●リード線取出し方法

DC24V, 12V, 6V, 5V, 3V AC100V, 110V, 200V, 220V			DC24V, 12V AC100V, 110V, AC200V, 220V
グロメット	L形プラグコネクタ	M形プラグコネクタ	DIN形ターミナル
G :リード線 長さ300mm	L :リード線付 (長さ300mm)	M :リード線付 (長さ300mm)	D :コネクタ付
H :リード線 長さ600mm	LN :リード線なし	MN :リード線なし	Y :コネクタ付
	LO :コネクタなし	MO :コネクタなし	

※ LN, MNタイプはソケット(2ヶ)付です。

※ YタイプはEN-175301-803C(旧DIN43650C)の規格のDIN形ターミナルです。

※ L, M形プラグコネクタのリード線長さ、カバー付コネクタAss'yにつきましては標準品をご参照ください。

●ねじの種類

無記号	Rc
F	G

●CE/UKCA対応

無記号	—
Q	CE/UKCA対応品

注) CE/UKCA対応品のAC仕様はDIN形ターミナルのみです。

●A・Bポート管接続口径
ねじ配管

記号	管接続口径
02	1/4
03	3/8

●ワンタッチ管継手配管(ミリサイズ)

記号	管接続口径
C8	ø8ワンタッチ管継手
C10	ø10ワンタッチ管継手
C12	ø12ワンタッチ管継手

●マニュアル

無記号	ノンロックプッシュ式
D	プッシュターンロック式ドライバ操作形
E	プッシュターンロック式手操作形

●ランプ・サージ電圧保護回路
リード線取出し方法がG, H, L, M, Wの場合

無記号	ランプ・サージ電圧保護回路なし
S	サージ電圧保護回路付
Z	ランプ・サージ電圧保護回路付
R	サージ電圧保護回路付(無極性タイプ)
U	ランプ・サージ電圧保護回路付(無極性タイプ)

※ACの場合、整流器でサージ電圧の発生を防止しているため“S”タイプはありません。

※R, UはDCのみです。

※節電回路付の場合“Z”タイプのみです。

●リード線取出し方法がD, Yの場合

無記号	ランプ・サージ電圧保護回路なし
S	サージ電圧保護回路付
Z	ランプ・サージ電圧保護回路付

※ACの場合、整流器でサージ電圧の発生を防止しているため“S”タイプはありません

注) 直接配管形の電磁弁を単体で発注された場合には
マニホールド用取付ビス、ガスケットは付属して
いませんので、必要な場合は別途手配してください。

※25A-の仕様、外形寸法図は標準品と同一です。

詳細はWEBカタログ参照

41型**42型**

5ポートソレノイドバルブ ベース配管形マニホールド 一体形ベース／個別配線タイプ



25A-SY5000-7000 Series

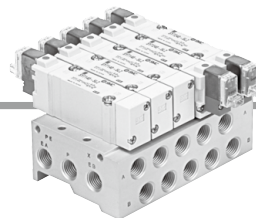

マニホールド型式表示方法

41型／コンパクトタイプ

25A - SS5Y 5 - 41 - 05 - C8 □ - □

●二次電池対応
シリーズ

マニホールドシリーズ
5 SY5000

マニホールド連数

02	2連
⋮	⋮
20	20連

※ブランキングプレート
Ass'yの数も含まれます。

●ねじの種類

無記号	Rc
F	G

●CE/UKCA対応

無記号	—
Q	CE/UKCA対応品

※ CE/UKCA対応品のAC仕様はDIN形ターミナルのみです。

●A・Bポート管接続口径
ねじ配管

記号	管接続口径	適用シリーズ
01	1/8	SY5000

ワンタッチ管継手配管(ミリサイズ)

記号	管接続口径	適用シリーズ
C6	φ6ワンタッチ管継手	SY5000
C8	φ8ワンタッチ管継手	SY5000

ワンタッチ管継手配管(インチサイズ)

記号	管接続口径	適用シリーズ
N7	φ1/4"ワンタッチ管継手	SY5000
N9	φ5/16"ワンタッチ管継手	SY5000

42型／共通外部パイロット兼用タイプ

25A - SS5Y 5 - 42 - 05 - C8 □ - □

●二次電池対応
シリーズ

マニホールドシリーズ
5 SY5000
7 SY7000

マニホールド連数

02	2連
⋮	⋮
20	20連

※ブランキングプレート
Ass'yの数も含まれます。

●ねじの種類

無記号	Rc
F	G

●CE/UKCA対応

無記号	—
Q	CE/UKCA対応品

※ CE/UKCA対応品のAC仕様はDIN形ターミナルのみです。

●A・Bポート管接続口径
ねじ配管

記号	管接続口径	適用シリーズ
02	1/4	SY5000
02	1/4	SY7000

ワンタッチ管継手配管(ミリサイズ)

記号	管接続口径	適用シリーズ
C6	φ6ワンタッチ管継手	SY5000
C8	φ8ワンタッチ管継手	SY7000
C10	φ10ワンタッチ管継手	SY7000

ワンタッチ管継手配管(インチサイズ)

記号	管接続口径	適用シリーズ
N7	φ1/4"ワンタッチ管継手	SY5000
N9	φ5/16"ワンタッチ管継手	SY7000
N11	φ3/8"ワンタッチ管継手	SY7000

※25A-の仕様、外形寸法図は標準品と同一です。
ただし、ブランキングプレートAss'yの寸法が
異なりますので、P.71をご参照願います。

詳細はWEBカタログ参照

バルブ型式表示方法

25A - SY 5 2 40 - **5 L** -

● 二次電池対応シリーズ

● シリーズ

5	SY5000
7	SY7000

● 切換方式

1	2位置シングル
2	2位置ダブル
3	3位置クローズドセンタ
4	3位置エキゾーストセンタ
5	3位置プレッシャセンタ

● パイロット方式

無記号	内部パイロット
R	外部パイロット

● コイル仕様

無記号	標準
T	節電回路付 (DC24V, 12Vのみ)

※ D, Yタイプには節電回路付はありません。

● 定格電圧

DC仕様	
5	DC24V
6	DC12V
V	DC6V
S	DC5V
R	DC3V

AC仕様 (50/60Hz)	
1	AC100V
2	AC200V
3	AC110V[AC115V]
4	AC220V[AC230V]

※ D, YタイプのDC仕様はDC 24V, 12Vのみです。
※ CE/UKCA対応品のAC仕様はDIN形ターミナルのみです。

● CE/UKCA対応

無記号	—
Q	CE/UKCA対応品

※ CE/UKCA対応品のAC仕様はDIN形ターミナルのみです。

● マニュアル

無記号	ノンロックプッシュ式
D	プッシュターンロック式ドライバ操作形
E	プッシュターンロック式手操作形

● ランプ・サージ電圧保護回路

リード線取出し方法がG, H, L, Mの場合

無記号	ランプ・サージ電圧保護回路なし
S	サージ電圧保護回路付
Z	ランプ・サージ電圧保護回路付
R	サージ電圧保護回路付(無極性タイプ)
U	ランプ・サージ電圧保護回路付(無極性タイプ)

※ ACの場合、整流器でサージ電圧の発生を防止しているため“S”タイプはありません。
※ R, UはDCのみです。
※ 節電回路付の場合、“Z”タイプのみです。

リード線取出し方法がD, Yの場合

無記号	ランプ・サージ電圧保護回路なし
S	サージ電圧保護回路付(無極性タイプ)
Z	ランプ・サージ電圧保護回路付(無極性タイプ)

※ ACの場合、整流器でサージ電圧の発生を防止しているため“S”タイプはありません。

● リード線取出し方法

DC24V, 12V, 6V, 5V, 3V/AC100V, 110V, 200V, 220V			DC24V, 12V AC100V, 110V AC200V, 220V
グロメット	L形プラグコネクタ	M形プラグコネクタ	DIN形ターミナル
G: リード線付 (長さ300mm) H: リード線付 (長さ600mm)	L: リード線付 (長さ300mm) LN: リード線なし LO: コネクタなし	M: リード線付 (長さ300mm) MN: リード線なし MO: コネクタなし	D: コネクタ付 Y: コネクタ付

※ LN, MNタイプはソケット(2ヶ)付です。
※ YタイプはEN-175301-803C(旧DIN43650C)の規格のDIN形ターミナルです。
※ L, M形プラグコネクタのリード線長さ、カバー付コネクタAss'yにつきましては標準品をご参照ください。

※25A-の仕様、外形寸法図は標準品と同一です。

詳細はWEBカタログ参照

43型

5ポートソレノイドバルブ ベース配管形マニホールド 分割形ベース／個別配線タイプ 25A-SY9000 Series

CE UK
CA

[オプション]

注) CE/UKCA対応品のAC仕様は
DIN形ターミナルのみです。

マニホールド型式表示方法

25A-SS5Y9-43-05 U - C8

- 二次電池対応シリーズ
- マニホールドシリーズ

9	SY9000
---	--------
- バルブ連数

記号	連数
02	2連
⋮	⋮
20	20連

※ブランキングプレート Ass'yの数も含みます。
- P,Rポート取出し位置

記号	取出し位置	適用連数
U	U側	2~10連
D	D側	2~10連
B	両側	2~20連
- A・Bポート管接続口径
ねじ配管

記号	管接続口径
02	1/4
03	3/8

ワンタッチ管継手配管(ミリサイズ)

記号	管接続口径
C8	φ8ワンタッチ管継手
C10	φ10ワンタッチ管継手
C12	φ12ワンタッチ管継手
M	混合
- ねじの種類

無記号	Rc
F	G

※A・Bポート管接続口径がワンタッチ管継手配管の場合は無記号です。
- 給排気ブロックAss'y仕様

記号	仕様
無記号	標準・内部パイロット仕様
R	外部パイロット仕様
S	内部パイロット・サイレンサ内蔵
RS	外部パイロット・サイレンサ内蔵
- CE/UKCA対応

無記号	—
Q	CE/UKCA対応品

注) CE/UKCA対応品のAC仕様はDIN形ターミナルのみです。

マニホールドアセンブリの表示方法(手配例)

表示例

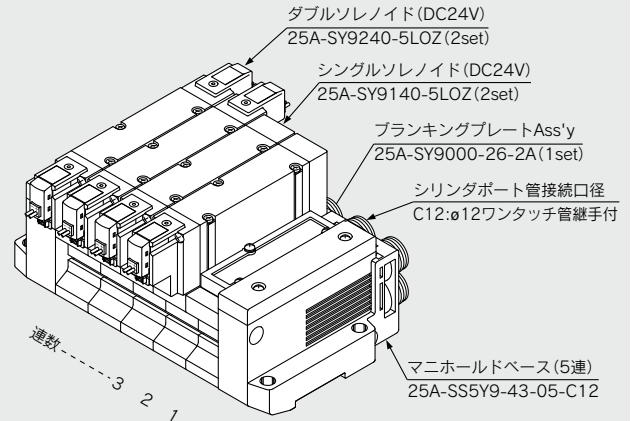

25A-SS5Y9-43-05B-C12 …1set(43型5連マニホールドベース品番)
* 25A-SY9000-26-2A ……1set(ブランキングプレート Ass'y品番)
* 25A-SY9140-5LOZ ……2set(シングルソレノイド品番)
* 25A-SY9240-5LOZ ……2set(ダブルソレノイド品番)

*印は組み込み記号です。*印を搭載する電磁弁等の品番の初めに付けてください。

マニホールドベース品番の下に搭載するバルブおよびオプションの品番を図に示す1連目より順番に併記してください。なお配線が複雑になる場合にはマニホールド仕様書にてご指示ください。

※25A-の仕様、外形寸法図は標準品と同一です。

詳細はWEBカタログ参照

注) CE/UKCA対応品のAC仕様は
DIN形ターミナルのみです。

バルブ型式表示方法

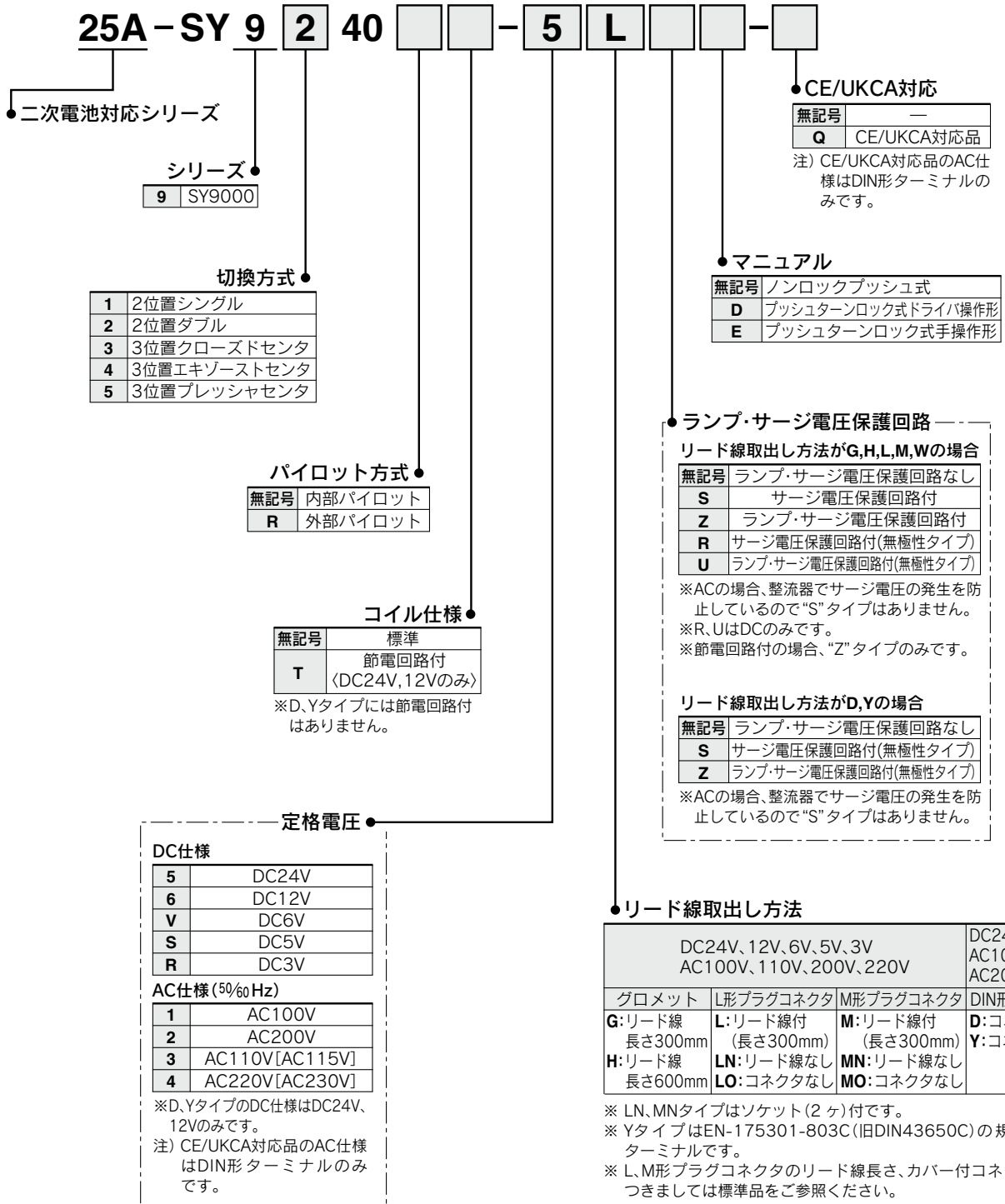

※ベース配管形の電磁弁を単体で発注された場合には、マニホールド用取付ビス、ガスケットが付属されます。

※25A-の仕様、外形寸法図は標準品と同一です。

詳細はWEBカタログ参照

25A-SY5000-7000 Series

パイロット弁Ass'y品番表示方法(取付ビス2本付)

25A-V111 - 5

●コイル仕様

無記号	標準
T	節電回路付 (DC24V, 12Vのみ)

※D、Yタイプには節電回路付はありません。

●定格電圧

5	DC24V
6	DC12V
V	DC6V
S	DC5V
R	DC3V
1	AC100V ^{50/60} Hz
2	AC200V ^{50/60} Hz
3	AC110V ^{50/60} Hz [AC115V ^{50/60} Hz]
4	AC220V ^{50/60} Hz [AC230V ^{50/60} Hz]

※CE/UKCA対応品はDCのみです。

●ランプ・サージ電圧保護回路

無記号	ランプ・サージ電圧保護回路なし
S	サージ電圧保護回路付
Z	ランプ・サージ電圧保護回路付
R	サージ電圧保護回路付 (無極性タイプ)
U	ランプ・サージ電圧保護回路付 (無極性タイプ)

※ACの場合、整流器でサージ電圧の発生を防止しているため“S”タイプはありません。

※R、UはDCのみです。

※節電回路付の場合、“Z”タイプのみです。

●リード線取出し方法

G	グロメット(リード線長さ300mm)	
H	グロメット(リード線長さ600mm)	
L	L形プラグ	リード線付
LN	コネクタ	リード線なし
LO		コネクタなし
M	M形プラグ	リード線付
MN	コネクタ	リード線なし
MO		コネクタなし

DIN形ターミナルタイプ

25A-V115 - 5

●定格電圧

5	DC24V
6	DC12V
1	AC100V ^{50/60} Hz
2	AC200V ^{50/60} Hz
3	AC110V ^{50/60} Hz [AC115V ^{50/60} Hz]
4	AC220V ^{50/60} Hz [AC230V ^{50/60} Hz]

※D、YタイプのDC仕様はDC24V、12Vのみです。

●ランプ・サージ電圧保護回路

無記号	ランプ・サージ電圧保護回路なし
S	サージ電圧保護回路付 (無極性タイプ)
Z	ランプ・サージ電圧保護回路付 (無極性タイプ)

※DOZ、YOZはありません。

※ACの場合、整流器でサージ電圧の発生を防止しているため“S”タイプはありません。

●リード線取出し方法

D	DIN形	コネクタ付
DO	ターミナル (Dタイプ)	コネクタなし
Y	DIN形	コネクタ付
YO	ターミナル (Yタイプ)	コネクタなし

※パイロット弁Ass'yのみの交換を行う場合、V111(G、H、L、M)から、V115(DIN形ターミナル)の組換え(またはその逆)はできませんので、ご注意ください。

(注) V111およびV115は標準にてCE/UKCA対応のため末尾の“-Q”は不要です。

一体形ベース／個別配線タイプ **25A-SY5000-7000-9000 Series**

直接配管形用ワンタッチ管継手品番

管接続口径		25A-SY5000	25A-SY7000	25A-SY9000	
シリンダ ポート	ミリサイズ	φ4ワンタッチ管継手(ストレート)	90-VVQ1000-51A-C4	—	
		φ6ワンタッチ管継手(ストレート)	90-VVQ1000-51A-C6	—	
		φ8ワンタッチ管継手(ストレート)	90-VVQ1000-51A-C8	90-VVQ2000-51A-C8	90-VVQ4000-50B-C8
		φ10ワンタッチ管継手(ストレート)	—	90-VVQ2000-51A-C10	90-VVQ4000-50B-C10
		φ12ワンタッチ管継手(ストレート)	—	—	90-VVQ4000-50B-C12

ガスケットAss'y品番

バルブ型式	マニホールド型式	25A-SY5000	25A-SY7000	25A-SY9000
直接配管タイプ	20/23型	SY5000-GS-3	SY7000-GS-3	SY9000-GS-3
ベース配管タイプ	41/42/43型	SY5000-GS-4(-Q)	SY7000-GS-4(-Q)	SY9000-GS-4

※ガスケットAss'y品番は、ガスケットと取付ビスが10台分セットになっています。

ブラケットAss'y品番

品名	品番
ブラケット(F1形用)	25A-SX5000-16-2A(取付ねじ付)
ブラケット(F2形用)	25A-SX5000-16-1A(取付ねじ付)

ポートブロックAss'y品番

25A-SY **5** 000-6A-**01**

シリーズ

5	SY5000
7	SY7000
9	SY9000

ねじの種類

無記号	Rc
F	G

●A, Bポート管接続口径
ねじ配管

記号	管接続口径	適用シリーズ
01	1/8	SY5000
02	1/4	SY7000 SY9000
03	3/8	SY9000

ワンタッチ管継手配管(ミリサイズ)

記号	管接続口径	適用シリーズ
C4	φ4ワンタッチ管継手	SY5000
C6	φ6ワンタッチ管継手	
C8	φ8ワンタッチ管継手	
C8	φ8ワンタッチ管継手	SY7000
C10	φ10ワンタッチ管継手	SY9000
C12	φ12ワンタッチ管継手	SY9000

25A-SY5000-7000-9000 Series

マニホールドオプション

■ブランキングプレートAss'y (25A-SY5000/7000用)

(取付ねじ2本、ガスケット付)

メンテナンス上、バルブを外す時および予備バルブの取付予定のある場合などにそのマニホールドの上に取り付けて使用します。

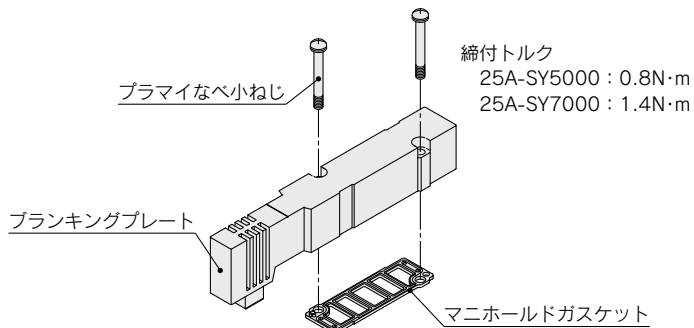

ブランキングプレートAss'y型式表示方法 (25A-SY5000/7000用)

25A-SY **5** 000-26-1A

●シリーズ

5	SY5000
7	SY7000

⚠ 注意

20型マニホールド搭載時は、Pポートのみのプラグとなります。また、20型のCE/UKCA対応マニホールドには使用できません。

外形寸法図 (25A-SY5000/7000用)

マニホールド型式 / 20型用

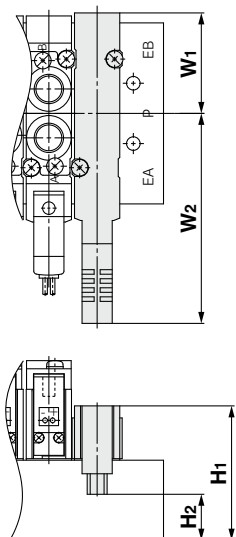

寸法表

(mm)

シリーズ	マニホールド型式	W ₁	W ₂	H ₁	H ₂
25A-SY5000	20型	33.3	69.6	44.5	15.2
25A-SY7000	20型	39.4	76.4	41.1	18.3

マニホールド型式 / 41型、42型用

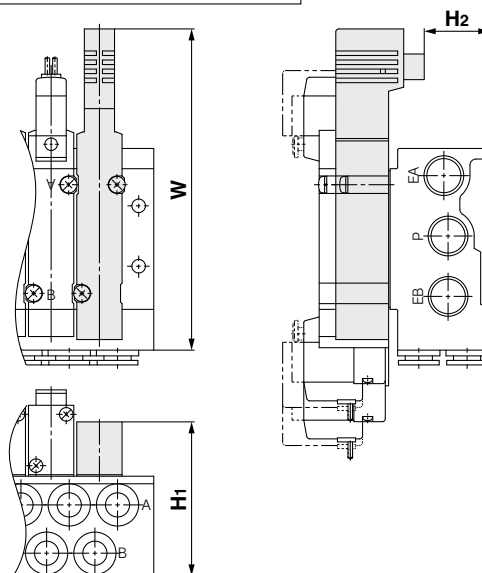

寸法表

(mm)

シリーズ	マニホールド型式	W	H ₁	H ₂
25A-SY5000	41型	106.4	51	21.7
	42型	107.6	56	26.7
25A-SY7000	42型	118.1	55.6	32.8

マニホールドオプション

ブランキングプレートAss'y型式表示方法(25A-SY9000用)

25A-SY9000-26-**1**A(-Q)

●マニホールド型式

1	直接配管タイプ
2	ベース配管タイプ

※外形寸法図は標準品と同一です。

交換部品

部品名	品番	マニホールド型式
マニホールドブロック Ass'y	25A-SY9000-50-1A	23型
	25A-SY9000-50-2A-C8	43型
	25A-SY9000-50-2A-C10	
	25A-SY9000-50-2A-C12	
六角ナット	SY9000-25-3	23/43型

給排気ブロックAss'y型式表示方法

D側取付タイプ

25A-SY9000-70-**□**A-**□**

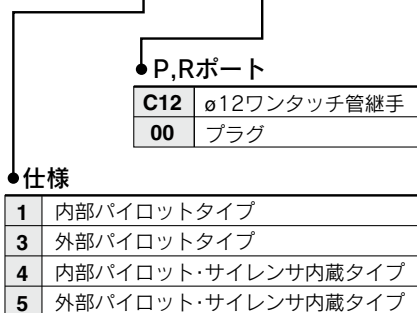

U側取付タイプ

25A-SY9000-71-**□**A-**□**

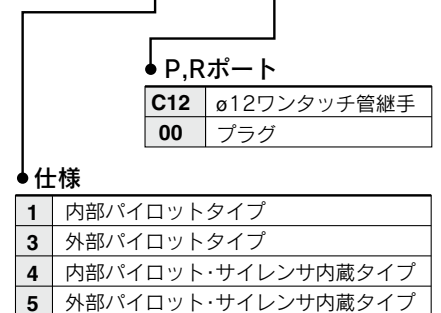

プラグインユニット／ベース配管形 Fキット(Dサブコネクタキット) 25A-VQ2000 Series



マニホールド型式表示方法

注) CE/UKCA対応品はDC仕様のみです。 [オプション]

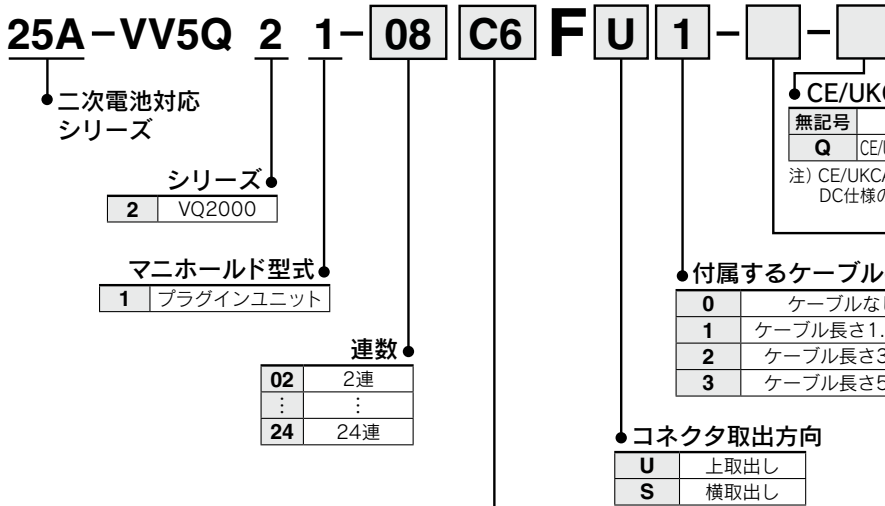

オプション

記号	オプション
無記号	なし
2	AC200,220V仕様
B 注2)	背圧防止弁付
D	DINレール取付形
D0	DINレール金具付(DINレールなし)
D □注3)	DINレール長さ指定(□:連数、02~24)
K 注4)	配線仕様特殊(ダブル配線以外)
N	銘板プレート付
R 注5)	外部パイロット
S	サイレンサ内蔵、直接吹出し

注1) 2つ以上となる場合には、アルファベット順にご記入ください。例) -BRS
注2) 背圧防止弁付「-B」の場合は、マニホールド全連に付きます。必要とする連数のみ背圧防止弁をご使用の場合、マニホールド仕様書にて取付位置をご指示ください。
注3) 指定可能な連数はマニホールド連数より長い連数です。
注4) マニホールド仕様書にて配線仕様をご指示ください。
注5) 外部パイロット仕様とする搭載バルブは外部パイロット仕様「R」にてご指示ください。

シリンダポート管接続口径

記号	管接続口径
C4	φ4用ワンタッチ管継手付
C6	φ6用ワンタッチ管継手付
C8	φ8用ワンタッチ管継手付
L4	エルボ上配管φ4ワンタッチ管継手付
L6	エルボ上配管φ6ワンタッチ管継手付
L8	エルボ上配管φ8ワンタッチ管継手付

バルブ型式表示方法

注) CE/UKCA対応品はDC仕様のみです。 [オプション]

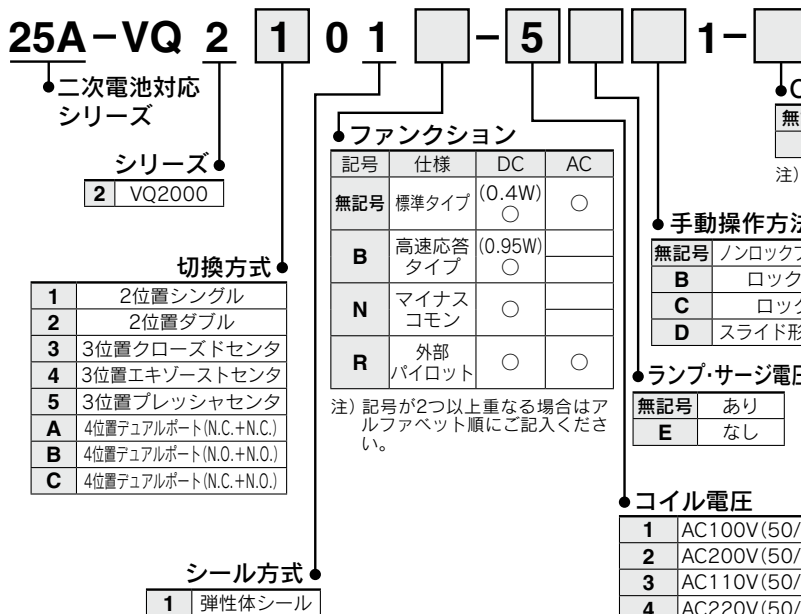

機能

記号	仕様	DC	AC
無記号	標準タイプ	(0.4W) ○	○
B	高速応答タイプ	(0.95W) ○	
N	マイナスコモン	○	
R	外部パイロット	○	○

注) 記号が2つ以上重なる場合はアルファベット順にご記入ください。

手動操作方法

無記号	ノンロックプッシュ式(要工具形)
B	ロック式(要工具形)
C	ロック式(手動形)
D	スライド形ロック式(手動形)

ランプ・サージ電圧保護回路

無記号	あり
E	なし

コイル電圧

	CE/UKCA対応
1	AC100V(50/60Hz) —
2	AC200V(50/60Hz) —
3	AC110V(50/60Hz) —
4	AC220V(50/60Hz) —
5	DC24V ●
6	DC12V ●



注意
長期連続通電の使用においては、標準(DC)仕様をご使用ください。

※25A-の仕様、外形寸法図は標準品と同一です。

詳細はWEBカタログ参照

プラグインユニット／ベース配管形 Tキット(端子台ボックスキット) 25A-VQ2000 Series



マニホールド型式表示方法

注) CE/UKCA対応品はDC仕様のみです。【オプション】

25A-VV5Q 2 1-08 C6 T 0-□-□

●二次電池対応シリーズ

シリーズ
2 VQ2000

●マニホールド型式
1 プラグインユニット

連数	
02	2連
⋮	⋮
20	20連

●シリンダポート管接続口径

記号	管接続口径
C4	φ4用ワンタッチ管継手付
C6	φ6用ワンタッチ管継手付
C8	φ8用ワンタッチ管継手付
L4	エルボ上配管φ4ワンタッチ管継手付
L6	エルボ上配管φ6ワンタッチ管継手付
L8	エルボ上配管φ8ワンタッチ管継手付

●CE/UKCA対応

無記号	—
Q	CE/UKCA対応品

注) CE/UKCA対応品はDC仕様のみです。

●オプション

記号	オプション
無記号	なし
B ^{注2)}	背圧防止弁付
D	DINレール取付形
D0	DINレール金具付(DINレールなし)
D□ ^{注5)}	DINレール長さ指定(□:連数、02~20)
K ^{注5)}	配線仕様特殊(ダブル配線以外)
N	銘板プレート付
R ^{注6)}	外部パイロット
S	サイレンサ内蔵、直接吹出し
W	保護構造 耐塵・防噴流形(IP65対応)

注1) 2つ以上となる場合には、アルファベット順にご記入ください。
例) -BRS
注2) 背圧防止弁付「-B」の場合は、マニホールド全連に付きます。必要とする連数のみ背圧防止弁をご使用の場合、マニホールド仕様書にて取付位置をご指示ください。
注3) 指定可能な連数はマニホールド連数より長い連数です。
注4) マニホールド仕様書にて取付位置をご指示ください。
注5) マニホールド仕様書にて配線仕様をご指示ください。
注6) 外部パイロット仕様とする搭載バルブは外部パイロット仕様「R」にてご指示ください。



バルブ型式表示方法

注) CE/UKCA対応品はDC仕様のみです。【オプション】

25A-VQ 2 1 0 1 □ - 5 □ □ □ 1 - □

●二次電池対応シリーズ

シリーズ
2 VQ2000

●切換方式

1	2位置シングル
2	2位置ダブル
3	3位置クローズドセンタ
4	3位置エキゾーストセンタ
5	3位置プレッシャセンタ
A	4位置デュアルポート(N.C.+N.C.)
B	4位置デュアルポート(N.O.+N.O.)
C	4位置デュアルポート(N.C.+N.O.)

●シール方式

1 弾性体シール

●ファンクション

記号	仕様	DC	AC
無記号	標準タイプ	(0.4W) ○	○
B	高速応答タイプ	(0.95W) ○	
N	マイナスコモン	○	
R	外部パイロット	○	○

●CE/UKCA対応

無記号	—
Q	CE/UKCA対応品

注) CE/UKCA対応品はDC仕様のみです。

●保護構造

無記号	防塵
W	耐塵・防噴流形(IP65対応)

●手動操作方法

無記号	ノンロックプッシュ式(要工具形)
B	ロック式(要工具形)
C	ロック式(手動形)
D	スライド形ロック式(手動形)

●ランプ・サージ電圧保護回路

無記号	あり
E	なし

●コイル電圧

記号	仕様	CE/UKCA対応
1	AC100V(50/60Hz)	—
3	AC110V(50/60Hz)	—
5	DC24V	●
6	DC12V	●



注意

長期連続通電の使用においては、標準(DC)仕様をご使用ください。

注) 記号が2つ以上重なる場合はアルファベット順にご記入ください。ただし、「BK」の組合せはありません。

※25A-の仕様、外形寸法図は標準品と同一です。

詳細はWEBカタログ参照



プラグインユニット／ベース配管形 Lキット(リード線キット) 25A-VQ2000 Series



マニホールド型式表示方法

注) CE/UKCA対応品はDC仕様のみです。 [オプション]

25A-VV5Q 2 1-06 C6 L 1 - -

二次電池対応
シリーズ

シリーズ

2 VQ2000

マニホールド型式

1 プラグインユニット

連数

01	1連
⋮	⋮
08	8連

シリンダポート管接続口径

記号	管接続口径
C4	φ4用ワンタッチ管継手付
C6	φ6用ワンタッチ管継手付
C8	φ8用ワンタッチ管継手付
L4	エルボ上配管φ4ワンタッチ管継手付
L6	エルボ上配管φ6ワンタッチ管継手付
L8	エルボ上配管φ8ワンタッチ管継手付

付属するケーブルの長さ

0	ケーブル長さ0.6m付
1	ケーブル長さ1.5m付
2	ケーブル長さ3m付

CE/UKCA対応

無記号	—
Q	CE/UKCA対応品

注) CE/UKCA対応品はDC仕様のみです。

オプション

記号	オプション
無記号	なし
2	AC200,220V仕様
B ^{注2)}	背圧防止弁付
D	DINレール取付形
D0	DINレール金具付(DINレールなし)
D□ ^{注3)}	DINレール長さ指定(□:連数、02~08)
N	銘板プレート付
R ^{注4)}	外部パイロット
S	サイレンサ内蔵・直接吹出し
W	保護構造 耐塵・防噴流形(IP65対応)

注1) 2つ以上となる場合には、アルファベット順にご記入ください。
例) -BRS

注2) 背圧防止弁付「-B」の場合は、マニホールド全連に付きます。必要とする連数のみ背圧防止弁をご使用の場合、マニホールド仕様書にて取付位置をご指示ください。

注3) 指定可能な連数はマニホールド連数より長い連数です。

注4) 外部パイロット仕様とする搭載バルブは外部パイロット仕様「R」にてご指示ください。

バルブ型式表示方法

注) CE/UKCA対応品はDC仕様のみです。 [オプション]

25A-VQ 2 1 0 1 - 5 - - - 1 -

二次電池対応
シリーズ

シリーズ

2 VQ2000

切換方式

1	2位置シングル
2	2位置ダブル
3	3位置クローズドセンタ
4	3位置エキゾーストセンタ
5	3位置プレッシャセンタ
A	4位置デュアルポート(N.C.+N.C.)
B	4位置デュアルポート(N.O.+N.O.)
C	4位置デュアルポート(N.C.+N.O.)

シール方式

1 弾性体シール

CE/UKCA対応

無記号	—
Q	CE/UKCA対応品

注) CE/UKCA対応品はDC仕様のみです。

保護構造

無記号	防塵
W	耐塵・防噴流形(IP65対応)

手動操作方法

無記号	ノンロックプッシュ式(要工具形)
B	ロック式(要工具形)
C	ロック式(手動形)
D	スライド形ロック式(手動形)

ランプ・サージ電圧保護回路

無記号	あり
E	なし

ファンクション

注) 記号が2つ以上重なる場合はアルファベット順にご記入ください。

記号	仕様	DC	AC
無記号	標準タイプ	(0.4W) ○	○
B	高速応答タイプ	(0.95W) ○	○
N	マイナスコモン	○	○
R	外部パイロット	○	○

コイル電圧

	CE/UKCA対応	
1	AC100V(50/60Hz)	—
2	AC200V(50/60Hz)	—
3	AC110V(50/60Hz)	—
4	AC220V(50/60Hz)	—
5	DC24V	●
6	DC12V	●

※25A-の仕様、外形寸法図は標準品と同一です。

詳細はWEBカタログ参照

プラグインユニット／ベース配管形 Sキット(シリアル伝送キット) 25A-VQ2000 Series

注) CE/UKCA対応のSIユニット
についてはSIユニット品番
体系表をご参照ください。



マニホールド型式表示方法

25A-VV5Q 2 1-08 C6 S V - -

●二次電池対応
シリーズ

シリーズ
2 VQ2000

●マニホールド型式
1 プラグインユニット

●連数

注) 最大連数16連。(9
~16連は、マニホ
ールド仕様にて
ご指示ください)

02	2連
⋮	⋮
16注)	16連

●シリンダポート管接続口径

記号	管接続口径
C4	φ4用ワンタッチ管継手付
C6	φ6用ワンタッチ管継手付
C8	φ8用ワンタッチ管継手付
L4	エルボ上配管φ4ワンタッチ管継手付
L6	エルボ上配管φ6ワンタッチ管継手付
L8	エルボ上配管φ8ワンタッチ管継手付

●SIユニット仕様

記号	プロトコル種別	連数
0	SIユニットなし	—
Q	DeviceNet®対応	最大16連
V	CC-Link対応	

●CE/UKCA対応

無記号	—
Q	CE/UKCA対応品

注) CE/UKCA対応のSIユニット
についてはSIユニット品番
体系表をご参照ください。

●オプション

記号	オプション
無記号	なし
B注2)	背圧防止弁付
D	DINレール取付形
D□注3)	DINレール長さ指定 (□:連数、02~16)
K注4)	配線仕様特殊 (ダブル配線以外)
N	銘板プレート付
R注5)	外部パイロット
S	サイレンサ内蔵、直接吹出し
W注6)	保護構造 耐塵・防噴流形(IP65対応)

注1) 2つ以上となる場合には、アルファベット順に
ご記入ください。例) -BRS
注2) 背圧防止弁付「B」の場合は、マニホールド全連
に付きます。必要とする連数のみ背圧防止弁を
ご使用の場合、マニホールド仕様にて取付位
置をご指示ください。
注3) 指定可能な連数はマニホールド連数より長い
連数です。
注4) マニホールド仕様書にて配線仕様をご指示く
ださい。
注5) 外部パイロット仕様とする搭載バルブは外部パ
イロット仕様「R」にてご指示ください。
注6) W(耐塵・防噴流形)の場合のSIユニットおよびバ
ルブの形状は標準品の外形寸法図をご覧ください。

●SIユニット品番体系表

記号	プロトコル種類	SIユニット品番
Q	DeviceNet®対応	EX120-SDN1-X220
V	CC-Link対応	EX120-SMJ1-X220

●SIユニット品番体系表(オプション「W」あり)

記号	プロトコル種類	SIユニット品番
Q	DeviceNet®対応	EX124D-SDN1-X220
V	CC-Link対応	EX124D-SMJ1-X220



バルブ型式表示方法

25A-VQ 2 1 0 1 - 5 - - 1 - -

●二次電池対応
シリーズ

シリーズ
2 VQ2000

●切換方式

1	2位置シングル
2	2位置ダブル
3	3位置クローズドセンタ
4	3位置エキゾーストセンタ
5	3位置プレッシャセンタ
A	4位置デュアルポート(N.C.+N.C.)
B	4位置デュアルポート(N.O.+N.O.)
C	4位置デュアルポート(N.C.+N.O.)

●シール方式

1 弾性体シール

●CE/UKCA対応

無記号	—
Q	CE/UKCA対応品

●手動操作方法

無記号	ノンロックプッシュ式(要工具形)
B	ロック式(要工具形)
C	ロック式(手動形)
D	スライド形ロック式(手動形)

●保護構造

無記号	防塵
W	耐塵・防噴流形(IP65対応)

●ファンクション

記号	仕様	DC
無記号	標準タイプ	(0.4W) ○
B	高速応答 タイプ	(0.95W) ○
N注1)	マイナス コモン	○
R注1)	外部 パイロット	○

注1) 外部パイロット仕様、マイナスコモン
仕様に関しては標準品と同一です。
注2) 記号が2つ以上重なる場合はアルファ
ベット順にご記入ください。

●コイル電圧

5	DC24V ランプ・サージ電圧 保護回路付
---	-----------------------------

※25A-の仕様、外形寸法図は標準品と同一です。

詳細はWEBカタログ参照

サブプレート単体

25A-VQ2000 Series

型式表示方法

注) CE/UKCA対応品はDC仕様のみです。



バルブ + サブプレート の場合

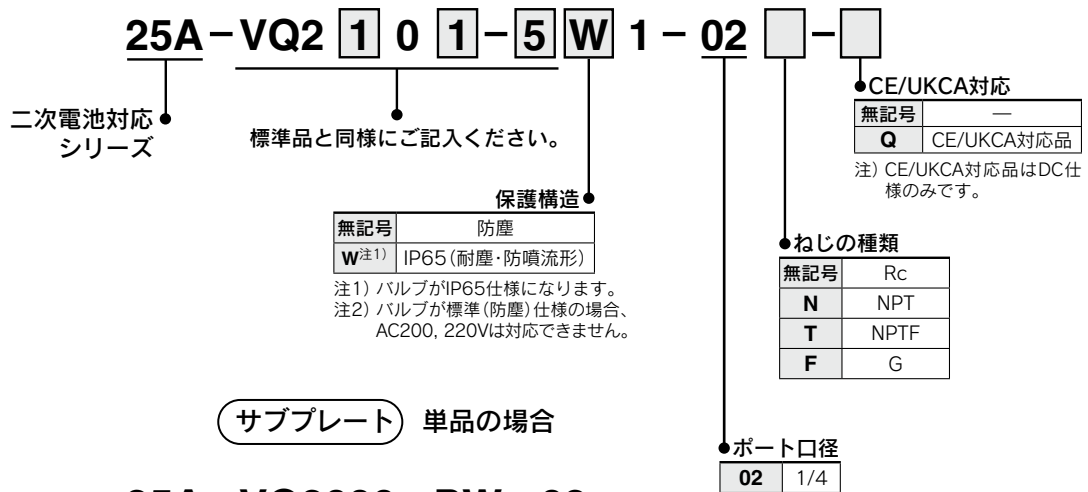

サブプレート 単品の場合

25A-VQ2000-PW-02

※25A-の仕様、外形寸法図は標準品と同一です。

詳細は[WEBカタログ](#)参照

マニホールドオプション

ブランキングプレートAss'y

25A-VVQ2000V-10A-1

メンテナンス上バルブを外す時および予備バルブの取付け予定がある場合などにそのマニホールドブロック上に取付けて使用します。

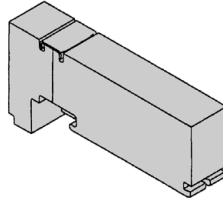

※25A-の仕様、外形寸法図は標準品と同一です。

詳細は[WEBカタログ](#)参照

SIユニット品番

部品名	SIユニット品番	備考
EX124 SIユニット	EX124D-SMJ1-X220	CC-Link対応
	EX124D-SDN1-X220	DeviceNet®対応
EX120 SIユニット	EX120-SMJ1-X220	CC-Link対応 (VQ2000のオプション"W"なしの場合)
	EX120-SDN1-X220	DeviceNet®対応 (VQ2000のオプション"W"なしの場合)

ワンタッチ管継手品番

管接続口径		ワンタッチ管継手品番	
シリンダポート	ミリサイズ	ø4ワンタッチ管継手(ストレート)	90-VVQ1000-51A-C4
		ø6ワンタッチ管継手(ストレート)	90-VVQ1000-51A-C6
		ø8ワンタッチ管継手(ストレート)	90-VVQ1000-51A-C8
1(P)・3(R)ポート	ミリサイズ	ø10ワンタッチ管継手(ストレート)	90-VVQ2000-51A-C10

プラグイン・プラグリード／ 単体ユニット／ベース配管形 25A-VQ4000 Series



バルブ型式表示方法

ボディ形式

0: プラグイン サブプレート

5: プラグリード サブプレート

プラグイン 25A-VQ4 1 0 1 □ - □ □ □ □ □ 1 - □ □ - □

プラグリード 25A-VQ4 2 5 1 □ - □ □ □ □ □ □ □ 1 - □ □ - □

管接続口径

無記号	サブプレートなし (マニホールド用)
02	Rc1/4
03	Rc3/8

注) ねじ規格につきましては、標準品と同一です。

配管仕様

無記号	横配管
B	裏配管

二次電池対応シリーズ

切換方式

1	2位置シングル
2	弾性体2位置ダブル
3	3位置クローズドセンタ
4	3位置エキゾーストセンタ
5	3位置プレッシャセンタ
6注)	3位置パーフェクト

注) パーフェクト仕様につきましてはSMCホームページWEBカタログをご覧ください。

ボディ形式

シール方式

1	弾性体シール
---	--------

ファンクション

無記号注1)	標準タイプ(0.95W)
Y注2)	低ワットタイプ(0.4W)
R注3)	外部パイロット

注1) 連続的に通電を行う場合は、SMCホームページWEBカタログ「VQ4000シリーズ」の製品個別注意事項①をご参照ください。
注2) YはDCのみです。
注3) 外部パイロット仕様詳細につきましては、標準品と同一です。また外部パイロットとパーフェクトスペーサの組合せはできません。
注4) 記号が2つ重なる場合は、アルファベット順にご記入ください。

保護構造

無記号	防塵
W	耐塵・防噴流形 (IP65対応)

CE/UKCA対応

無記号	—
Q	CE/UKCA対応品

注) CE/UKCA対応品はDC仕様のみです。

手动操作方法

無記号: ノンロック プッシュ式 (要工具形)

B: ロック式 (要工具形)

C: ロック式 (手動形)

ランプ・サージ電圧保護回路

無記号	あり
E	ランプなし・サージ電圧保護回路付

リード線取出方法

G	リード線長さ0.6m
H	リード線長さ1.5m

コイル電圧

1	AC100V(50/60Hz)
2	AC200V(50/60Hz)
3	AC110V(50/60Hz)
4	AC220V(50/60Hz)
5	DC24V
6	DC12V

サブプレート型式表示方法



25A-VQ4000 - □ □ - □ □ - □ □ - □ □

二次電池対応シリーズ

P	プラグインコンジッターミナル
S	プラグリード

リード線取出方法

保護構造

無記号	防塵
W注)	耐塵・防噴流形

注) プラグリードタイプの場合は不要です。

配管仕様

無記号	横配管
B	裏配管注1)

注1) 裏配管の場合Rc1/4のみになります。
注2) ねじ規格につきましては、標準品と同一です。

管接続口径

02	Rc1/4
03	Rc3/8

注) 25A-の仕様、外形寸法図は標準品と同一です。

詳細はWEBカタログ参照

プラグインユニット／ベース配管形 Fキット(Dサブコネクタキット) 25A-VQ4000 Series



マニホールド型式表示方法

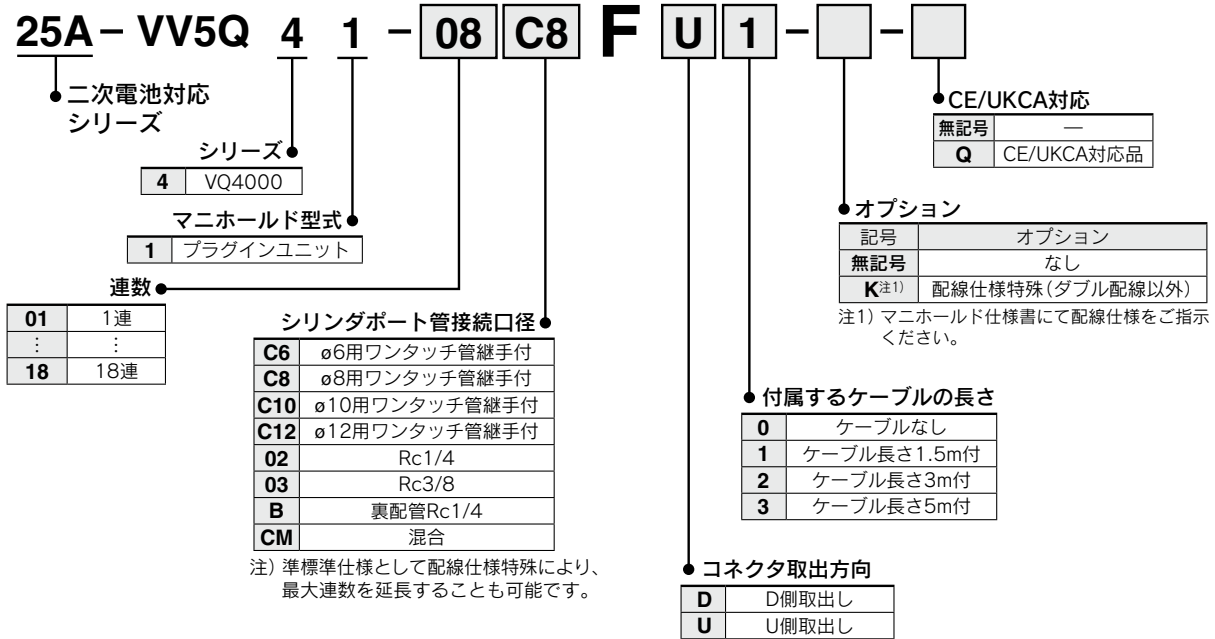

バルブ型式表示方法

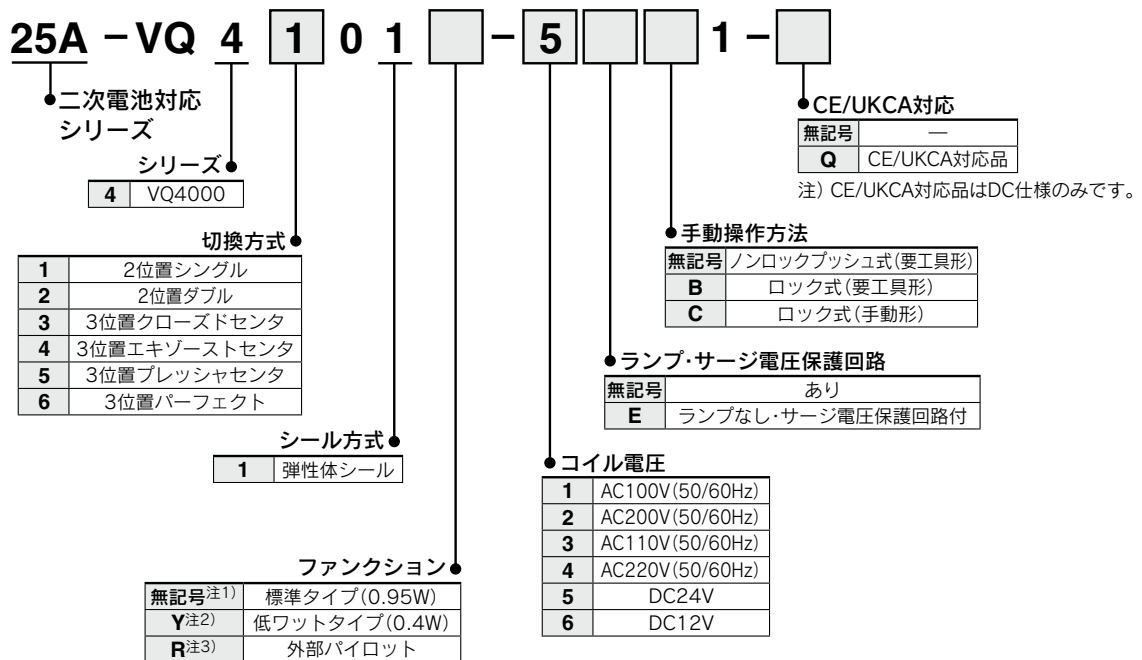

※25A-の仕様、外形寸法図は標準品と同一です。

詳細はWEBカタログ参照

プラグインユニット／ベース配管形 Tキット(端子台ボックスキット) 25A-VQ4000 Series



マニホールド型式表示方法

25A - VV5Q 4 1 - 08 C8 T 0 - -

●二次電池対応
シリーズ

シリーズ

4 VQ4000

●マニホールド型式

1 プラグインユニット

●連数

03	3連
⋮	⋮
18	18連

注) 端子台ボックスの取付に2連使用します。搭載バルブ連数+端子台ボックス取付用2連がマニホールド連数になります。13連以上の場合は、マニホールド仕様書にて配線仕様をご指示ください。

●シリンダポート管接続口径

C6	φ6用ワンタッチ管継手付
C8	φ8用ワンタッチ管継手付
C10	φ10用ワンタッチ管継手付
C12	φ12用ワンタッチ管継手付
02	Rc1/4
03	Rc3/8
B	裏配管Rc1/4
CM	混合

注) 標準仕様として配線仕様特殊により、最大連数を延長することも可能です。

●ボックス取付位置

O	U側取付
D	D側取付

●CE/UKCA対応

無記号	—
Q	CE/UKCA対応品

●オプション

記号	オプション
無記号	なし
K ^{注2)}	配線仕様特殊(ダブル配線以外、13連以上の場合)
N ^{注3)}	銘板プレート
W	保護構造 IP65対応

注1) 2つ以上となる場合は、アルファベット順にご記入ください。例) -KM

注2) マニホールド仕様書にて配線仕様をご指示ください。

注3) 銘板プレートは端子台カバーにはめ込むタイプとなります。

バルブ型式表示方法



25A - VQ 4 1 0 1 - 5 - - - 1 -

●二次電池対応
シリーズ

シリーズ

4 VQ4000

●切替方式

1	2位置シングル
2	2位置ダブル
3	3位置クローズドセンタ
4	3位置エキゾーストセンタ
5	3位置プレッシャセンタ
6	3位置パーフェクト

●シール方式

1 弾性体シール

●ファンクション

無記号 ^{注1)}	標準タイプ(0.95W)
Y ^{注2)}	低ワットタイプ(0.4W)
R ^{注3)}	外部パイロット

注1) 連続的に通電を行う場合は、SMCホームページWEBカタログ[VQ4000シリーズ]の製品個別注意事項①をご参照ください。

注2) YはDCのみです。

注3) 外部パイロット仕様詳細につきましては、標準品と同一です。また外部パイロットとパーフェクトサーサの組合せはできません。

注4) 記号が2つ重なる場合は、アルファベット順にご記入ください。

●CE/UKCA対応

無記号	—
Q	CE/UKCA対応品

注) CE/UKCA対応品はDC仕様のみです。

●保護構造

無記号	防塵
W	耐塵・防噴流形 (IP65対応)

●手動操作方法

無記号	ノンロックプッシュ式(要工具形)
B	ロック式(要工具形)
C	ロック式(手動形)

●ランプ・サージ電圧保護回路

無記号	あり
E	ランプなし・サージ電圧保護回路付

●コイル電圧

1	AC100V(50/60Hz)
2	AC200V(50/60Hz)
3	AC110V(50/60Hz)
4	AC220V(50/60Hz)
5	DC24V
6	DC12V

※25A-の仕様、外形寸法図は標準品と同一です。

詳細はWEBカタログ参照

プラグインユニット／ベース配管形 Lキット(リード線キット) 25A-VQ4000 Series



マニホールド型式表示方法

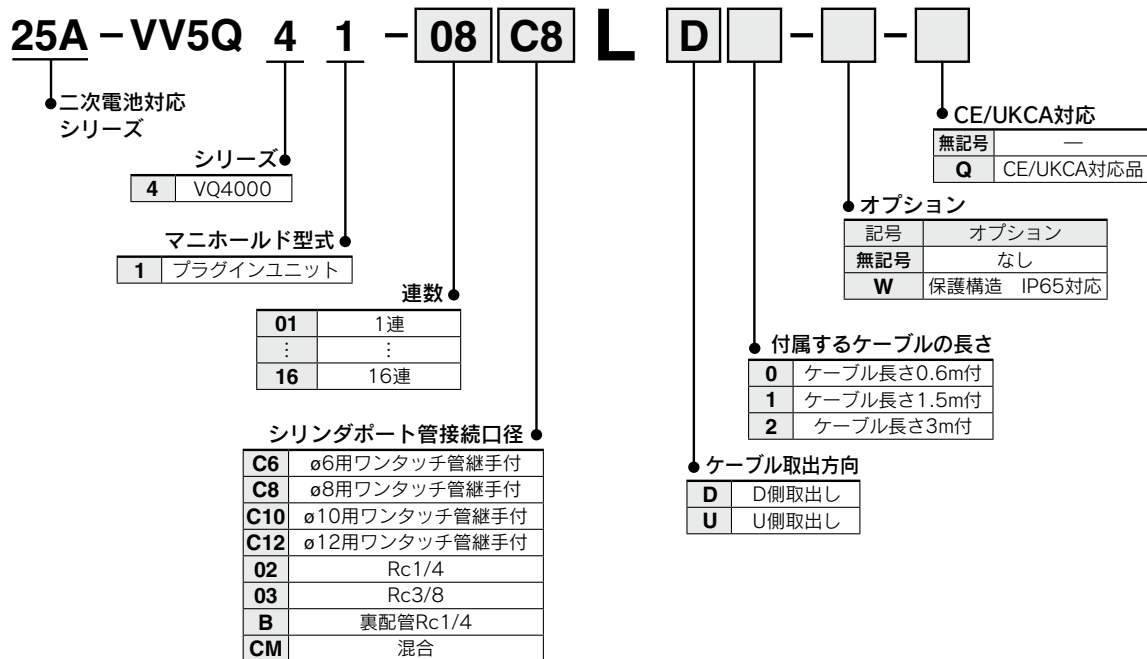

バルブ型式表示方法

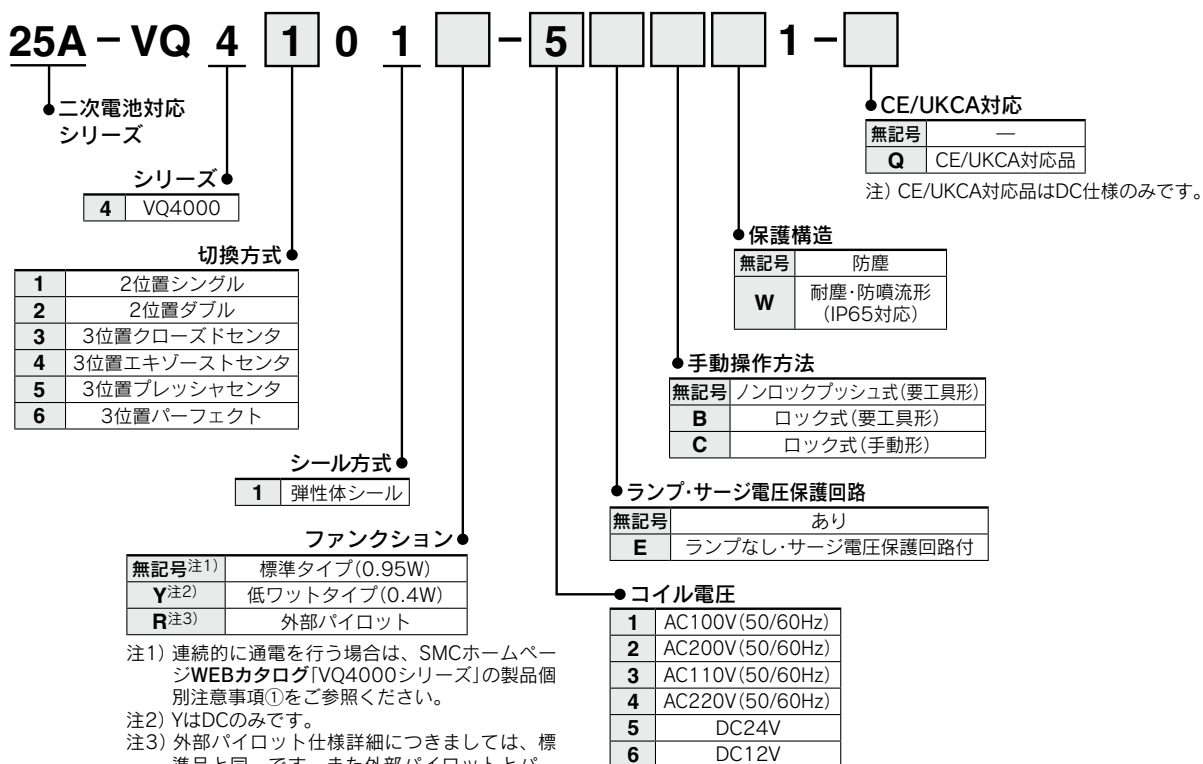

※25A-の仕様、外形寸法図は標準品と同一です。

詳細はWEBカタログ参照

プラグインユニット／ベース配管形 Sキット(シリアル伝送キット) 25A-VQ4000 Series

注) CE/UKCA対応のSIユニットについてはSIユニット品番体系表をご参照ください。



マニホールド型式表示方法

25A - VV5Q 4 1 - 08 C8 S D V - -

● 二次電池対応シリーズ

シリーズ
4 VQ4000

● マニホールド型式

1 プラグインユニット

● 連数

03	3連
⋮	⋮
18	18連

注) SIユニット取付に2連使用します。搭載バルブ連数+SIユニット取付用2連がマニホールド連数になります。11連以上の場合はマニホールド仕様書にて配線仕様にご指示ください。

● シリンダポート管接続口径

C6	φ6用ワンタッチ管継手付
C8	φ8用ワンタッチ管継手付
C10	φ10用ワンタッチ管継手付
C12	φ12用ワンタッチ管継手付
02	Rc1/4
03	Rc3/8
B	裏配管Rc1/4
CM	混合

● CE/UKCA対応

無記号	—
Q	CE/UKCA対応品

● オプション

記号	オプション
無記号	なし
K ^{注2)}	配線仕様特殊(ダブル配線以外、11連以上の場合)
W	保護構造 IP65対応

注1) 2つ以上となる場合は、アルファベット順にご記入ください。
例) -KW

注2) マニホールド仕様書にて配線仕様をご指示ください。

● SIユニット仕様

0	SIユニットなし
Q	DeviceNet [®] 対応
V	CC-Link対応

● SIユニット取付方向

無記号	U側取付
D	D側取付



バルブ型式表示方法

25A - VQ 4 1 0 1 - 5 - - - 1 -

● 二次電池対応シリーズ

シリーズ
4 VQ4000

● 切換方式

1	2位置シングル
2	2位置ダブル
3	3位置クローズドセンタ
4	3位置エキゾーストセンタ
5	3位置プレツチャセンタ
6	3位置パーフェクト

● シール方式

1 弾性体シール

● ファンクション

無記号 ^{注1)}	標準タイプ(0.95W)
Y ^{注2)}	低ワットタイプ(0.4W)
R ^{注3)}	外部パイロット

注1) 連続的に通電を行う場合は、SMCホームページWEBカタログ「VQ4000シリーズ」の製品個別注意事項①をご参照ください。

注2) YはDCのみです。

注3) 外部パイロット仕様詳細につきましては、標準品と同一です。また外部パイロットとパーフェクトスペーサの組合せはできません。

注4) 記号が2つ重なる場合は、アルファベット順にご記入ください。

● CE/UKCA対応

無記号	—
Q	CE/UKCA対応品

注) CE/UKCA対応品はDC仕様のみです。

● 保護構造

無記号	防塵
W	耐塵・防噴流形(IP65対応)

● 手動操作方法

無記号	ノンロックプッシュ式(要工具形)
B	ロック式(要工具形)
C	ロック式(手動形)

● ランプ・サージ電圧保護回路

無記号	あり
E	ランプなし・サージ電圧保護回路付

● コイル電圧

5 DC24V

※25A-の仕様、外形寸法図は標準品と同一です。

詳細はWEBカタログ参照

プラグリードユニット/ベース配管形 Cキット(コネクタキット)



25A-VQ4000 Series

マニホールド型式表示方法

25A - VV5Q 4 5 - 08 C8 C - W -

- 二次電池対応シリーズ
- シリーズ: 4 VQ4000
- マニホールド型式: 5 プラグリードユニット
- 連数: 01 1連, 16 16連
- シリンダポート管接続口径:

C6	φ6用ワンタッチ管継手付
C8	φ8用ワンタッチ管継手付
C10	φ10用ワンタッチ管継手付
C12	φ12用ワンタッチ管継手付
02	Rc1/4
03	Rc3/8
B	裏配管Rc1/4
CM	混合
- キット名: C キット(コネクタ)
- オプション:

記号	オプション
無記号	なし
W	保護構造 IP65対応
- CE/UKCA対応:

無記号	—
Q	CE/UKCA対応品

C コネクタキット 最大16連

配線仕様はSMCホームページ WEBカタログをご覧ください。

バルブ型式表示方法

25A - VQ 4 1 5 1 - 5 G - 1 -

- 二次電池対応シリーズ
- シリーズ: 4 VQ4000
- 切換方式:

1	2位置シングル
2	2位置ダブル
3	3位置クローズドセンタ
4	3位置エキゾーストセンタ
5	3位置プレッシャセンタ
6	3位置パーフェクト
- シール方式: 1 弾性体シール
- ファンクション:

無記号 ^{注1)}	標準タイプ(0.95W)
Y ^{注2)}	低ワットタイプ(0.4W)
R ^{注3)}	外部パイロット
- 保護構造:

無記号	防塵
W	耐塵・防噴流形 (IP65対応)
- ランプ・サージ電圧保護回路:

無記号	あり
E	ランプなし・サージ電圧保護回路付
- リード線取出方法:

G	リード線長さ 0.6m
H	リード線長さ 1.5m
- コイル電圧:

1	AC100V(50/60Hz)	4	AC220V(50/60Hz)
2	AC200V(50/60Hz)	5	DC24V
3	AC110V(50/60Hz)	6	DC12V
- 手動操作方法:

無記号-	ノンロック プッシュ式 (要工具形)
B-	ロック式 (要工具形)
C-	ロック式 (手動形)
- CE/UKCA対応:

無記号	—
Q	CE/UKCA対応品

 注) CE/UKCA対応品はDC仕様のみです。

注1) 連続的に通電を行う場合は、SMCホームページ WEBカタログ[VQ4000シリーズ]の製品個別注意事項①をご参照ください。
 注2) YはDCのみです。
 注3) 外部パイロット仕様詳細につきましては、標準品と同一です。また外部パイロットとパーフェクトスペーサの組合せはできません。
 注4) 記号が2つ重なる場合は、アルファベット順にご記入ください。

※25A-の仕様、外形寸法図は標準品と同一です。

詳細はWEBカタログ参照

25A-VQ4000 Series

マニホールドオプション

ブランキングプレート Ass'y

25A-VVQ4000-10A-1(プラグインタイプ)
25A-VVQ4000-10A-5(プラグリードタイプ)

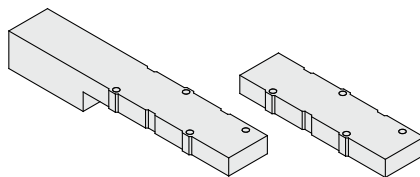

メンテナンス上バルブを外す時および予備バルブの取付け予定がある場合などにそのマニホールドブロック上に取付けて使用します。

※25A-の仕様、外形寸法図は標準品と同一です。

詳細は[WEBカタログ](#)参照

SIユニット品番

部品名	SIユニット品番	備考
EX124 SIユニット	EX124D-SMJ1-X220	CC-Link対応/D側取付
	EX124D-SDN1-X220	DeviceNet®対応/D側取付
	EX124U-SMJ1-X220	CC-Link対応/U側取付
	EX124U-SDN1-X220	DeviceNet®対応/U側取付

ワンタッチ管継手品番

管接続口径		ワンタッチ管継手品番	
シリンダ ポート	ミリサイズ	φ6ワンタッチ管継手(ストレート)	90-VVQ4000-50B-C6
		φ8ワンタッチ管継手(ストレート)	90-VVQ4000-50B-C8
		φ10ワンタッチ管継手(ストレート)	90-VVQ4000-50B-C10
		φ12ワンタッチ管継手(ストレート)	90-VVQ4000-50B-C12

プラグインタイプ



25A-SQ2000 Series

マニホールド型式表示方法

25A-SS5Q23-08 FD2-D

●二次電池対応シリーズ

マニホールド連数

01	1連
⋮	⋮
注)16	16連

注) 最大連数はリード線取出方法によって異なります。

●マニホールド取付方法

D	DINレール取付形
E	ダイレクト取付形

●オプション

無記号	なし
注1) 02~16	DINレール長さ指定
注2) B	背圧防止弁付
注3) K	配線仕様特殊(ダブル配線以外)
N	銘板プレート付(横配管のみ)
R	外部パイロット仕様
S	サイレンサ内蔵、直接吹出し

●CE/UKCA対応

無記号	—
Q	CE/UKCA対応品

●1(P),3(R)ポート管接続口径

無記号	1(P),3(R)ポート φ10用ワンタッチ管継手
00T	1(P),3(R)ポート φ3/8"用ワンタッチ管継手

- 注1) DINレール長さを指定する場合、D□となります。(□は連数)
指定可能な連数はマニホールド連数より長い連数です。例)「-D09」
- 注2) 背圧防止弁付「-B」の場合は、マニホールド全連に付きます。必要とする連数のみご使用の場合は、マニホールド仕様書にて連数位置をご指示ください(「-B」は不要です)。
- 注3) 次の場合、配線仕様特殊「-K」となります。(Lキットは除く)
 ・全てシングル配線 ・シングル、ダブル混合配線
 ・単独SUP.用スペースなどで配線を不要とする連数がある場合
 最大ソレノイド数以下となるよう、配線仕様をマニホールド仕様書にてご指示ください。
 (標準の配線仕様は、ダブル配線になります)。
- 注4) 2つ以上となる場合にはアルファベット順にご記入ください。例)「-BKN」

●リード線取出方法

キット名	リード線コネクタ取出方向	ケーブル仕様	標準連数	配線仕様特殊の最大連数	最大ソレノイド点数 注1)
F キット 電気部品には銅材質を使用しています 取付ビス: SUS製 Dサブコネクタキット D側 ワンタッチ継手ボディ: SUS製	FD0	Dサブコネクタ(25P)キット ケーブルなし	1~12連	16連	24
	FD1	Dサブコネクタ(25P)キット ケーブル1.5m付			
	FD2	Dサブコネクタ(25P)キット ケーブル3.0m付			
	FD3	Dサブコネクタ(25P)キット ケーブル5.0m付			
T キット ターミナル端子台ボックスキット	TD0	D側 ターミナル端子台ボックスキット	1~10連	16連	16
L キット 取付ビス: SUS製 リード線キット ワンタッチ継手ボディ: SUS製	LD0	D側 リード線キット ケーブル0.6m付	1~12連	—	—
	LU0	U側			
	LD1	D側 リード線キット ケーブル1.5m付			
	LU1	U側			
	LD2	D側 リード線キット ケーブル3.0m付			
LU2	U側				
S キット 電気部品には銅材質を使用しています シリアル伝送キット EX140一体型(出力対応) シリアル伝送システム対応注2)	SDQ	D側 DeviceNet®対応	1~8連	16連	16
	SDV	CC-Link対応	1~8連	16連	16

注1) 最大連数は最大ソレノイド点数を超えないように設定してください。(ソレノイド点数はシングルタイプ: 1, ダブル・3Pタイプ・4Pタイプ: 2として数えます。)

注2) EX140一体型(出力対応)シリアル伝送システムの詳細につきましては、SMCホームページWEBカタログをご参照ください。
CE/UKCA対応のSIユニットについてはSIユニット品番体系表(下表)をご参照ください。

SIユニット品番体系表

記号	プロトコル種別	SIユニット品番	掲載ページ
SDQ	DeviceNet®対応	EX140-SDN1-X220	P.88
SDV	CC-Link対応	EX140-SMJ1-X220	

プランキングプレートA'ssy

25A-SSQ2000-10A-3

※25A-の仕様、外形寸法図は標準品と同一です。

詳細はWEBカタログ参照

バルブ型式表示方法

25A-SQ2 **1** 3 1 **5** **1** - **C6** - - -

● 二次電池対応シリーズ

● 切換方式

1	2位置シングル
2	注1) 2位置ダブル(ダブルソレノイド)
3	3位置クローズドセンタ
4	3位置エキゾーストセンタ
5	3位置プレッシャセンタ
A	4位置デュアル3ポート弁(N.C., N.C.)
B	4位置デュアル3ポート弁(N.O., N.O.)
C	4位置デュアル3ポート弁(N.C., N.O.)

注1) ダブルソレノイド仕様は下記ファンクション記号が「D」になります。

● シール方式

1	弾性体シール
---	--------

● ファンクション

無記号	標準タイプ(0.4WDC)
B	高速応答タイプ(0.95W)
注1) D	2位置ダブル(ダブルソレノイド仕様)
注2) N	マイナスコモン
注3) R	外部パイロット仕様

注1) 2位置ダブルには必ず「D」が付きます。
 注2) Lキットの場合、マニホールド仕様がマイナスコモンの場合、バルブのコモン仕様もマイナスコモンに合わせてください。
 注3) デュアル3ポート弁は除きます。
 注4) 記号が2つ以上重なる場合はアルファベット順になります。

● コイル電圧

5	DC24V
6	DC12V

注1) ランプ・サージ電圧保護回路は、内蔵されています。
 注2) SキットはDC24V仕様のみになります。

● CE/UKCA対応

無記号	—
Q	CE/UKCA対応品

● マニホールドブロックの有無

無記号	M	MB
マニホールドブロックなし	マニホールドブロック付	マニホールドブロック付 背圧防止弁内蔵
	※リード線は付属しません。	※リード線は付属しません。
・マニホールドと同時手配する場合 ・バルブのみが必要な場合		増連する場合

● ポートプラグ取付ポート

無記号	なし
A	4(A)ポート
B	2(B)ポート

● シリンダポート管接続口径

C4	φ4用ワンタッチ管継手	横配管	
C6	φ6用ワンタッチ管継手		
C8	φ8用ワンタッチ管継手	注1) 上配管	
L4	φ4用ワンタッチ管継手		
L6	φ6用ワンタッチ管継手		
L8	φ8用ワンタッチ管継手		

注1) 横配管への変更が可能です。

● 手動操作方法

無記号	B	D
ノンロックプッシュ式(要工具形)	ロック式(要工具形)	スライド形ロック式(手動形) ※横配管のみ対応

SIユニット品番

部品名	SIユニット品番	備考
EX140 SIユニット	EX140-SMJ1-X220	CC-Link対応
	EX140-SDN1-X220	DeviceNet®対応

ワンタッチ管継手品番

管接続口径		ワンタッチ管継手品番
シリンダポート	ミリサイズ	φ4ワンタッチ管継手(ストレート) 90-VVQ1000-51A-C4
		φ6ワンタッチ管継手(ストレート) 90-VVQ1000-51A-C6
		φ8ワンタッチ管継手(ストレート) 90-VVQ1000-51A-C8
1(P)3(R)ポート	ミリサイズ	φ10ワンタッチ管継手(ストレート) 90-VVQ2000-51A-C10

※25A-の仕様、外形寸法図は標準品と同一です。

詳細はWEBカタログ参照

プラグリードタイプ 25A-SQ2000 Series

マニホールド型式表示方法

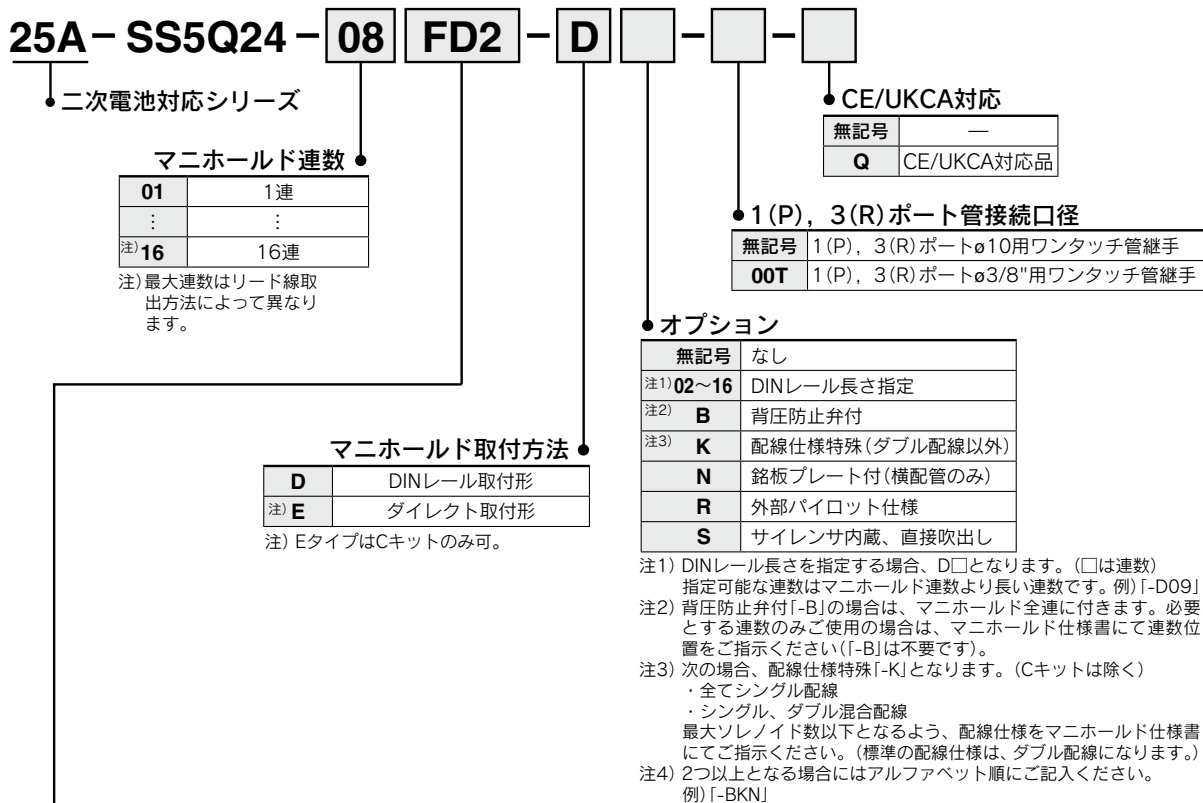

リード線取出方法

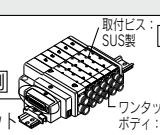
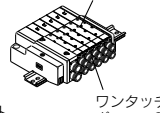
キット名	リード線コネクタ取出方向	ケーブル仕様	標準連数	配線仕様特殊の最大連数	最大ソレノイド点数 <small>注)</small>
F キット 電気部品には銅材質を使用しています Dサブコネクタキット 	D側	FD0 Dサブコネクタ(25P)キット ケーブルなし	1~12連	16連	24
		FD1 Dサブコネクタ(25P)キット ケーブル1.5m付			
		FD2 Dサブコネクタ(25P)キット ケーブル3.0m付			
		FD3 Dサブコネクタ(25P)キット ケーブル5.0m付			
C キット コネクタキット 	—	コネクタキット	1~16連	—	—

注) 最大連数は最大ソレノイド点数を超えないように設定してください。(ソレノイド点数はシングルタイプ: 1, ダブル・3Pタイプ, 4Pタイプ: 2として数えます)
 ※マニホールドスベアパーツについてはSMCホームページWEBカタログをご参照ください。

ブランキングプレートA'ssy

25A-SSQ2000-10A-4

※25A-の仕様、外形寸法図は標準品と同一です。

詳細はWEBカタログ参照

バルブ型式表示方法

25A-SQ2 **1** **4** **1** - **5** **L** **1** - **C6** - - -

●二次電池対応シリーズ

●切換方式

1	2位置シングル
2	注) 2位置ダブル (ダブルソレノイド)
3	3位置クローズドセンタ
4	3位置エキゾーストセンタ
5	3位置プレッシャセンタ
A	4位置デュアル3ポート弁 (N.C., N.C.)
B	4位置デュアル3ポート弁 (N.O., N.O.)
C	4位置デュアル3ポート弁 (N.C., N.O.)

注) ダブルソレノイド仕様は下記ファンクション記号が「D」になります。

●シール方式

1	弾性体シール
---	--------

●ファンクション

無記号	標準タイプ(0.4WDC)
B	高速応答タイプ(0.95W)
注1) D	2位置ダブル(ダブルソレノイド仕様)
N	マイナスコモン
注2) R	外部パイロット仕様

注1) 2位置ダブルには必ず「D」が付きます。
注2) デュアル3ポート弁は除く。
注3) 記号が2つ以上重なる場合はアルファベット順になります。

●コイル電圧

5	DC24V
6	DC12V

注) ランプ・サージ電圧保護回路は、内蔵されています。

●リード線取出方法

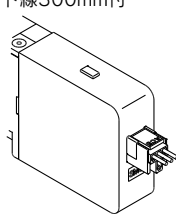
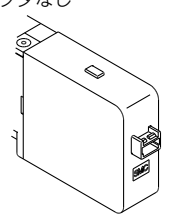
L	LO
プラグコネクタタイプ リード線300mm付	プラグコネクタタイプ コネクタなし
	
	注) F, P, Jキットマニホールド用

注) 集中配線タイプマニホールド、F, P, Jキットの場合、リード線はマニホールド側に付きますので「LO」で手配ください。

●CE/UKCA対応

無記号	—
Q	CE/UKCA対応品

●マニホールドブロックの有無

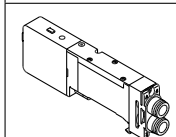
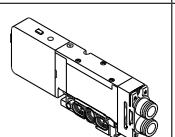
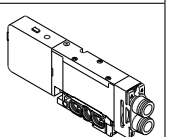
無記号	M	MB
マニホールドブロックなし	マニホールドブロック付	マニホールドブロック付 背圧防止弁内蔵
		
	※リード線は付属しません。	※リード線は付属しません。
・マニホールドと同時手配する場合 ・バルブのみが必要な場合		増速する場合

●ポートプラグ取付ポート

無記号	なし
A	4(A)
B	2(B)

●シリンダポート管接続口径

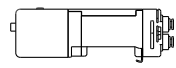
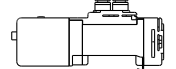
C4	ø4用ワンタッチ管継手	横配管	
C6	ø6用ワンタッチ管継手		
C8	ø8用ワンタッチ管継手		
L4	ø4用ワンタッチ管継手	注) 上配管	
L6	ø6用ワンタッチ管継手		
L8	ø8用ワンタッチ管継手		

注) 横配管への変更が可能です。

●手動操作方法

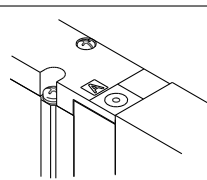
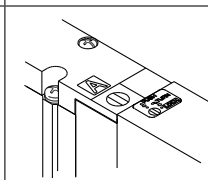
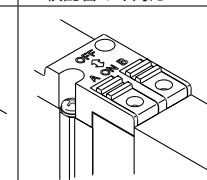
無記号	B	D
ノンロックプッシュ式(要工具形)	ロック式(要工具形)	スライド形ロック式(手動形) ※横配管のみ対応
		

ワンタッチ管継手品番

管接続口径		ワンタッチ管継手品番
シリンダポート	ミリサイズ	ø4ワンタッチ管継手(ストレート)
		ø6ワンタッチ管継手(ストレート)
		ø8ワンタッチ管継手(ストレート)
1(P)3(R)ポート	ミリサイズ	ø10ワンタッチ管継手(ストレート)

※25A-の仕様、外形寸法図は標準品と同一です。

詳細はWEBカタログ参照

ベース配管形

プラグリード
ユニット

5ポートソレノイドバルブ 25A-VQZ1000 Series 単体



バルブ型式表示方法

25A-VQZ 1 1 5 1 □ - 5 M □ 1 - 01 - □

● 二次電池対応
シリーズ

1 VQZ1000 ボディ幅10mm

シリーズ

● 切換方式

1	2位置シングル
2	2位置ダブル
3	3位置クローズドセンタ
4	3位置エキゾーストセンタ
5	3位置プレッシャセンタ
8	混載用3ポート N.C.
9	混載用3ポート N.O.

● ボディ型式

5 ベース配管形

● シール方式

1 弾性体シール

● ファンクション

記号	仕様	DC	AC
無記号	標準タイプ	(0.35W) ○	○
B	高速応答タイプ	(0.9W) ○	—
R	外部パイロット	○	○
BR	高速応答・外部パイロットタイプ	(0.9W) ○	—

● CE/UKCA対応

無記号	—
Q	CE/UKCA対応品

注) CE/UKCA対応品はDC仕様のみとなります。

● 管接続口径

記号	管接続口径
無記号	サブプレートなし
01	Rc1/8

● 手動操作方法

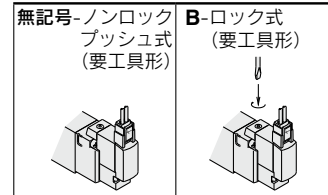

● リード線取出し方法

G-グロメット (DC仕様)	L-L形プラグコネクタ リード線付	LO-L形プラグコネクタ コネクタなし	M-M形プラグコネクタ リード線付	MO-M形プラグコネクタ コネクタなし
	ランプ・サージ 電圧保護回路付	ランプ・サージ 電圧保護回路付	ランプ・サージ 電圧保護回路付	ランプ・サージ 電圧保護回路付

● コイル電圧

1	AC100V(50/60Hz)
2	AC200V(50/60Hz)
3	AC110V[AC115V](50/60Hz)
4	AC220V[AC230V](50/60Hz)
5	DC24V
6	DC12V

⚠ 注意

長期連続通電の使用においては、標準(DC)仕様をご使用ください。

※25A-の仕様、外形寸法図は標準品と同一です。

詳細はWEBカタログ参照

ベース配管形

プラグリード
ユニット

5ポートソレノイドバルブ 25A-VQZ1000 Series マニホールド コネクタキット



マニホールド型式表示方法

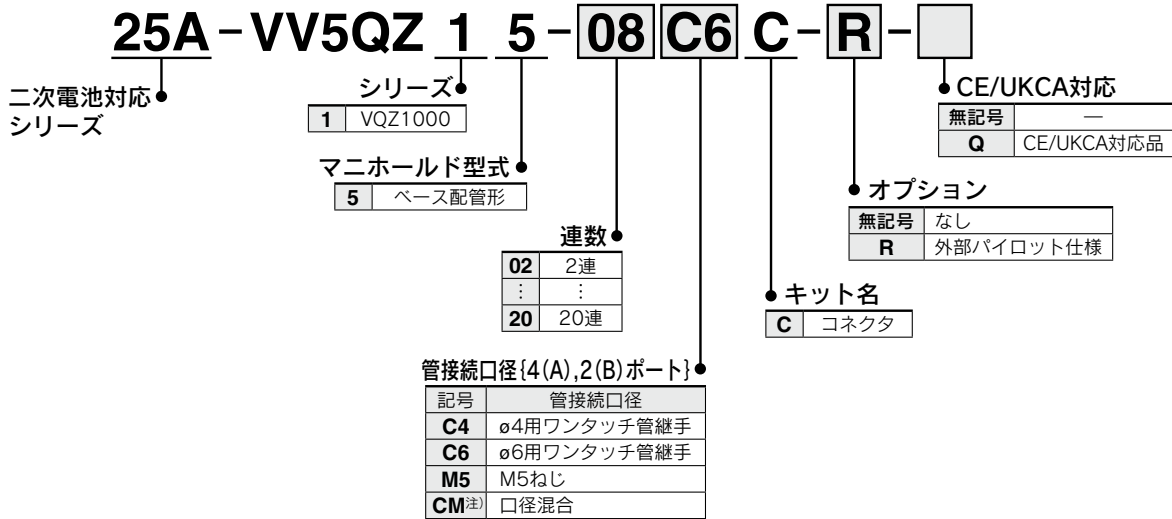

注) 口径混合およびポートプラグ付の場合はマニホールド仕様書にてご指示ください。また、口径混合、ポートプラグはワンタッチ管継手タイプのみ可能です。

バルブ型式表示方法

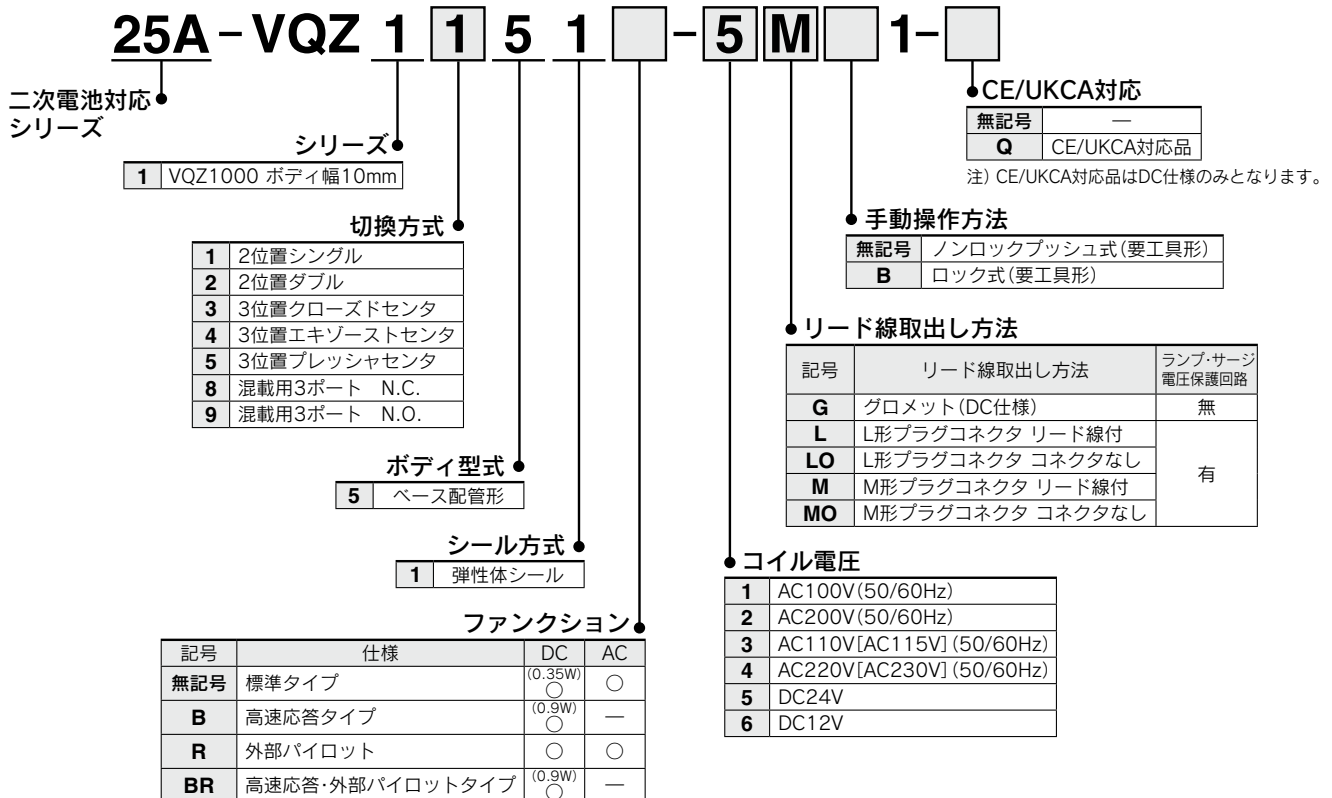

長期連続通電の使用においては、標準 (DC) 仕様をご使用ください。

※25A-の仕様、外形寸法図は標準品と同一です。

詳細はWEBカタログ参照



直接配管形

プラグリード
ユニット

5ポートソレノイドバルブ 25A-VQZ1000 Series 単体



バルブ型式表示方法

25A-VQZ 1 1 2 1 □ - 5 M □ 1 - C6 - □ - □

● 二次電池対応
シリーズ

● シリーズ

1 VQZ1000 ボディ幅10mm

● 切換方式

1	2位置シングル
2	2位置ダブル
3	3位置クローズドセンタ
4	3位置エキゾーストセンタ
5	3位置プレッシャセンタ
8	混載用3ポート N.C.
9	混載用3ポート N.O.

注) 混載用3ポート弁は、管接続口径C4, C6のみとなります。

● CE/UKCA対応

無記号	—
Q	CE/UKCA対応品

注) CE/UKCA対応品はDC仕様のみとなります。

● オプション

無記号-なし
F-ブラケット付
(2位置シングル
タイプのみ)

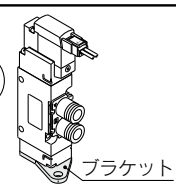

● 管接続口径{4(A),2(B)ポート}

記号	管接続口径
C4	φ4用ワンタッチ管継手
C6	φ6用ワンタッチ管継手
M5	M5ねじ

● 手動操作方法

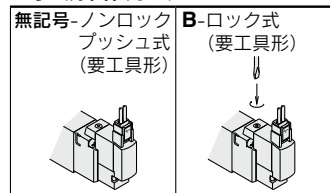

● リード線取出し方法

G-グロメット (DC仕様)	L-L形プラグコネクタ リード線付	LO-L形プラグコネクタ コネクタなし	M-M形プラグコネクタ リード線付	MO-M形プラグコネクタ コネクタなし
	ランプ・サージ電圧保護回路付	ランプ・サージ電圧保護回路付	ランプ・サージ電圧保護回路付	ランプ・サージ電圧保護回路付

● ボディ型式

2 直接配管形

● シール方式

1 弾性体シール

● ファンクション

記号	仕様	DC	AC
無記号	標準タイプ	(0.35W) ○	○
B	高速応答タイプ	(0.9W) ○	—

● コイル電圧

1	AC100V (50/60Hz)
2	AC200V (50/60Hz)
3	AC110V[AC115V] (50/60Hz)
4	AC220V[AC230V] (50/60Hz)
5	DC24V
6	DC12V

⚠ 注意

長期連続通電の使用においては、標準(DC)仕様をご使用ください。

※25A-の仕様、外形寸法図は標準品と同一です。

詳細はWEBカタログ参照

直接配管形

プラグリード
ユニット

5ポートソレノイドバルブ 25A-VQZ1000 Series マニホールド コネクタキット



マニホールド型式表示方法

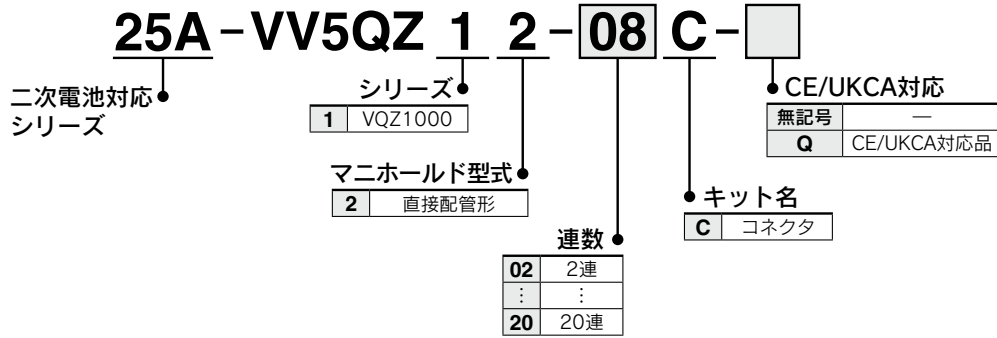

バルブ型式表示方法



⚠ 注意

長期連続通電の使用においては、標準(DC)仕様をご使用ください。

※25A-の仕様、外形寸法図は標準品と同一です。

詳細はWEBカタログ参照

プラグインユニット
ベース配管形

25A-VQ1000/2000 Series

別置形パーフェクトブロック

型式表示方法

単体パーフェクトブロック

25A-VQ1000-FPG-C4M5-F

●二次電池対応シリーズ

IN側口径

M5	M5ねじ
C3	φ3.2用ワンタッチ管継手
C4	φ4用ワンタッチ管継手
C6	φ6用ワンタッチ管継手

●OUT側口径

M5	M5ねじ
C3	φ3.2用ワンタッチ管継手
C4	φ4用ワンタッチ管継手
C6	φ6用ワンタッチ管継手

●オプション

無記号	なし
F	ブラケット付
D	DINレール取付形 (マニホールド用)
N	銘板プレート

注) 2つ以上となる場合はアルファベット順にご記入ください。例) -DN

マニホールド(DINレール取付形)

25A-VVQ1000-FPG-06

●二次電池対応シリーズ

パーフェクトブロックはDINレール
取付形[-D]を手配してください。

<手配例>

25A-VVQ1000-FPG-06…マニホールド6連

※25A-VQ1000-FPG-C4M5-D; } パーフェクトブロック

3set

※25A-VQ1000-FPG-C6M5-D; }
3set

●連数

01	1連
⋮	⋮
16	16連

<ブラケットAss'y>

品番	締付トルク
25A-VQ1000-FPG-FB	0.22~0.25N・m

単体パーフェクトブロック

25A-VQ2000-FPG-0101-F

●二次電池対応シリーズ

IN側口径

01	Rc1/8
02	Rc1/4
C6	φ6用ワンタッチ管継手
C8	φ8用ワンタッチ管継手

●OUT側口径

01	Rc1/8
02	Rc1/4
C6	φ6用ワンタッチ管継手
C8	φ8用ワンタッチ管継手

●オプション

無記号	なし
D	DINレール取付形 (マニホールド用)
F	ブラケット付
N	銘板プレート

注) 2つ以上となる場合は、アルファベット順にご記入ください。例) -DN

マニホールド(DINレール取付形)

25A-VVQ2000-FPG-06

●二次電池対応シリーズ

パーフェクトブロックはDINレール
取付形[-D]を手配してください。

<手配例>

25A-VVQ2000-FPG-06…マニホールド6連

※25A-VQ2000-FPG-C6C6-D; } パーフェクトブロック

3set

※25A-VQ2000-FPG-C8C8-D; }
3set

●連数

01	1連
⋮	⋮
16	16連

<ブラケットAss'y>

品番	締付トルク
25A-VQ2000-FPG-FB	0.8~1.0N・m

※25A-の仕様、外形寸法図は標準品と同一です。

詳細はWEBカタログ参照

弾性体シール 3ポート／パイロット・ポペットタイプ 25A-VP342/542/742 Series

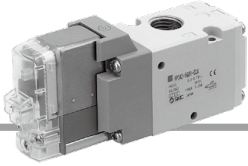

型式表示方法



注) AC仕様はDIN形、コンジットターミナルタイプのみ対応しています。詳細はリード線取出し方法にてご確認ください。

直接配管形 **25A-VP 3 4 2** **5 D** **1-01** **A**

二次電池対応シリーズ

シリーズ

3	VP300
5	VP500
7	VP700

パイロット方式

無記号	内部パイロット
R	外部パイロット

圧力仕様

無記号	標準タイプ(0.7MPa)
K	高圧タイプ(1.0MPa)

コイル仕様

無記号	標準
T	節電回路付(DCのみ)

注) 長期連続通電で使用される場合は、必ず節電回路付をご選択ください。

※TはDCのみ設定。またTを選択した場合、ランプ・サージ電圧保護回路はZのみとなります。

定格電圧

DC仕様

5	DC24V
6	DC12V

AC仕様(50/60Hz)

1	AC100V
2	AC200V
3	AC110V[AC115V]
4	AC220V[AC230V]
7	AC240V
B	AC24V

リード線取出し方法

DIN形ターミナル (IP65対応可)	DIN (EN175301-803)形ターミナル (IP65対応可)	コンジットターミナル (IP65対応可)
D: コネクタ付	Y: コネクタ付	T: コンジットターミナル

CE/UKCA 対応	DC			
	AC			

ねじの種類

無記号	Rc
F	G
N	NPT
T	NPTF

切換方式

A	N.C.(ノーマルクローズ)
B	N.O.(ノーマルオープン)

ブラケット

無記号	ブラケットなし
F	ブラケット付

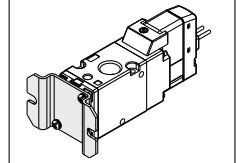

管接続口径

記号	管接続口径	VP300	VP500	VP700
01	1/8	○	—	—
02	1/4	○	○	—
03	3/8	—	○	○
04	1/2	—	—	○

マニュアル

無記号: ノンロック プッシュ式	D: プッシュターンロック式 (ドライバ操作形)	E: プッシュターンロック式 (手操作形)

ランプ・サージ電圧保護回路

無記号	ランプ・サージ電圧保護回路なし	DC	AC
S	サージ電圧保護回路付	○	○ ^{注)}
Z	ランプ・サージ電圧保護回路付	○	○
R	サージ電圧保護回路付(無極性)	○	—
U	ランプ・サージ電圧保護回路付(無極性)	○	—

注) ACの場合、整流器でサージ電圧の発生を防止しているので“S”タイプはありません。

※25A-の仕様、外形寸法図は標準品と同一です。

詳細は[WEBカタログ](#)参照

弾性体シール 3ポート／パイロット・ポペットタイプ 25A-VP344/544/744 Series



注) AC仕様はDIN形、コンジットターミナルタイプのみ対応しています。詳細はリード線取出し方法にてご確認ください。

型式表示方法

ベース配管形 **25A-VP** **3** **4** **4** **□** **□** **□** - **5** **D** **□** **□** **1-01** **□** **A**

二次電池対応シリーズ

シリーズ

3	VP300
5	VP500
7	VP700

パイロット方式

無記号	内部パイロット
R	外部パイロット

圧力仕様

無記号	標準タイプ(0.7MPa)
K	高圧タイプ(1.0MPa)

コイル仕様

無記号	標準
T	節電回路付(DCのみ)

注) 長期連続通電で使用される場合は、必ず節電回路付をご選択ください。

※TはDCのみ設定。またTを選択した場合、ランプ・サージ電圧保護回路はZのみとなります。

定格電圧

DC仕様

5	DC24V
6	DC12V

AC仕様(50/60Hz)

1	AC100V
2	AC200V
3	AC110V[AC115V]
4	AC220V[AC230V]
7	AC240V
B	AC24V

ねじの種類

無記号	Rc
F	G
N	NPT
T	NPTF

切換方式

A	N.C.(ノーマルクローズ)
B	N.O.(ノーマルオープン)

●管接続口径(サブプレート)

記号	管接続口径	VP300	VP500	VP700
無記号	サブプレートなし*			
01	1/8	○	—	—
02	1/4	○	○	—
03	3/8	—	○	○
04	1/2	—	—	○

注) ガasketおよび取付ボルト(2本)付

リード線取出し方法

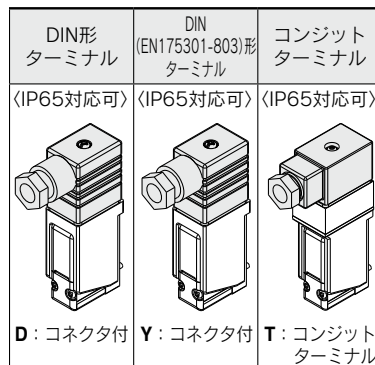

CE/UKCA 対応	DC	UK CA	UK CA	UK CA
	AC	UK CA	UK CA	UK CA

●マニュアル

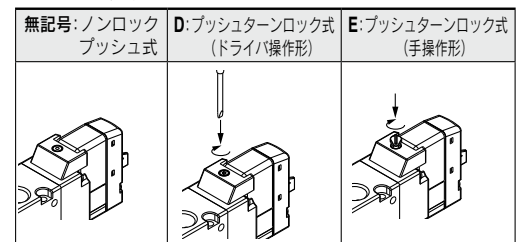

●ランプ・サージ電圧保護回路

無記号	ランプ・サージ電圧保護回路なし	DC	AC
S	サージ電圧保護回路付	○	— ^{注)}
Z	ランプ・サージ電圧保護回路付	○	○
R	サージ電圧保護回路付(無極性)	○	—
U	ランプ・サージ電圧保護回路付(無極性)	○	—

注) ACの場合、整流器でサージ電圧の発生を防止しているため“S”タイプはありません。

※25A-の仕様、外形寸法図は標準品と同一です。

詳細はWEBカタログ参照

安全規格ISO13849-1認証準拠 (カテゴリ3~4対応)

安全排気バルブ モジュラ接続形



25A-VPX400 Series



型式表示方法

25A-VPX406KT-5KO NZ-D-A4

二次電池対応シリーズ

① ② ③ ④ ⑤ ⑥ ⑦ ⑧



① 圧力仕様

K	高圧 (0.25~1.0MPa)
----------	------------------

② コイル仕様

T	節電回路付
----------	-------

③ 定格電圧

5	24VDC
----------	-------

④ リード線取出し方法

KO	M12コネクタ コネクタケーブルなし
K	M12コネクタ付 ケーブル長さ3000mm

※K: M12コネクタケーブル付の場合はケーブルは2本同梱されます。

⑤ ランプ・サージ電圧保護回路およびコモン仕様

NZ	ランプ・サージ保護回路付 マイナスコモン
-----------	-------------------------

⑥ 圧力センサ 配線仕様

D	ダブルコモン
N1	マイナスコモン 配線タイプ1
N2	マイナスコモン 配線タイプ2

⑦ 接続ACサイズ

記号	接続AC サイズ 1/2ポート	流量特性(2⇒3)		管接続口径 3ポート
		C[dm ³ /(s・bar)]	b	
A3	AC30	25.0	0.20	G1"
A4	AC40	31.0	0.15	
A6	AC50/AC60	35.8	0.10	

⑧ ねじの種類

【圧力計接続ねじ(1/8")】

記号	ねじの種類
無記号	Rc
N	NPT
F	G

※3ポート(排気ポート)はねじ種類に関わらずGねじのみとなります。

M12コネクタ付ケーブル

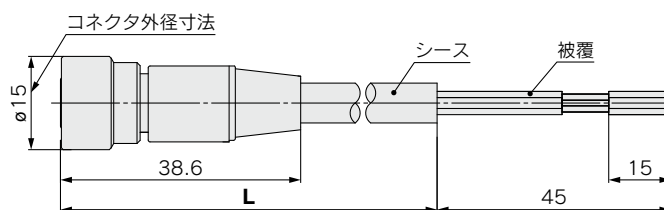
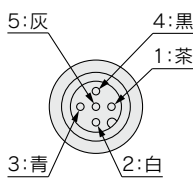

品番	リード線長さ(L)
V100-200-6-10	1000mm
V100-200-6-30	3000mm
V100-200-6-50	5000mm

シース外径	φ6.5mm
被覆外径	φ1.8mm
導体断面積	0.5mm ²

※25A-の仕様、外形寸法図は標準品と同一です。

詳細はWEBカタログ参照

安全規格ISO13849-1認証

主弁位置検出機能付 3ポート残圧排気弁

25A-VP500/700-X536, X538, X555

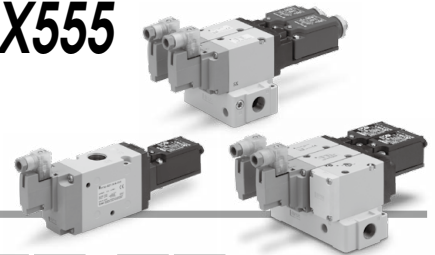

型式表示方法

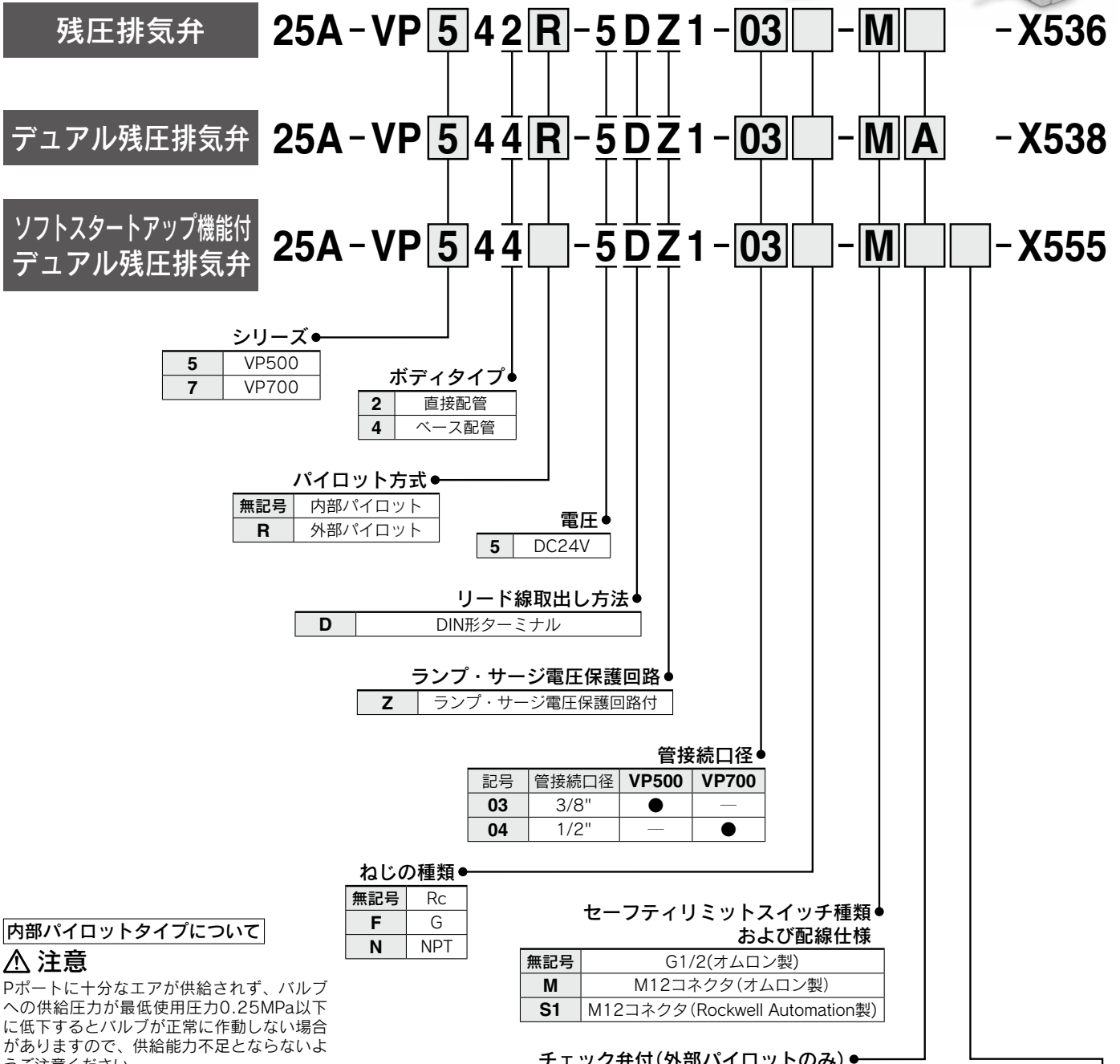

内部パイロットタイプについて

⚠ 注意

Pポートに十分なエアが供給されず、バルブへの供給圧力が最低使用圧力0.25MPa以下に低下するとバルブが正常に作動しない場合がありますので、供給能力不足とならないようご注意ください。

外部パイロットタイプの配管について

⚠ 注意

同時作動やエア配管が絞られているなどして、外部パイロットが圧力不足となり作動しない場合があります。このような場合は、外部パイロットポートにチェックバルブ(AKHシリーズ等)を取付けていただくか、0.25MPa以上の安定した圧力が得られるように配管サイズの変更や設定圧力の調整をしてください。

※内部パイロットの場合は無記号になります。

※VP700のみ

※25A-の仕様、外形寸法図は標準品と同一です。

詳細はWEBカタログ参照

3ポートソレノイドバルブ 直動ポペットタイプ

25A-VT317 Series

弾性体シール



[オプション]

注) CE/UKCA対応品のリード線取出し方法はDIN形ターミナルのみです。

型式表示方法

25A-V T 317 - 1 G - 02

●二次電池対応シリーズ

●ボディ形式

T	直接配管形
O	マニホールド形

●バルブオプション

無記号	標準形
E*	長期通電形
V*	真空仕様形

※標準

●定格電圧

1	AC100V ^(50/60Hz)
2	AC200V ^(50/60Hz)
3*	AC110V ^(50/60Hz)
4*	AC220V ^(50/60Hz)
5	DC24V
6*	DC12V
7*	AC240V ^(50/60Hz)

注) CE/UKCA対応品のリード線取出し方法はDIN形ターミナルのみです。

※標準

●ねじの種類

無記号	Rc
F	G
N	NPT
T	NPTF

●CE/UKCA対応

無記号	—
Q	CE/UKCA対応品*

注) CE/UKCA対応品のリード線取出し方法はDIN形ターミナルのみです。

●管接続口径

無記号	ポートなし (マニホールド用)
02	1/4 (8A)

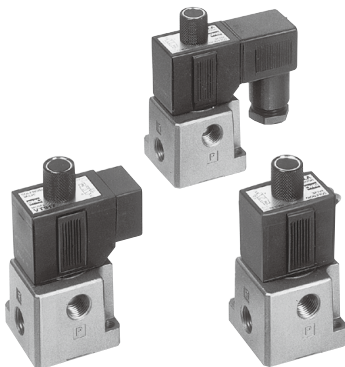

リード線取出方法	CE/UKCA対応	
G	グロメット、リード線長さ300mm	—
H	グロメット、リード線長さ600mm	—
C	コンジット	—
D	DIN形ターミナル	●

ランプ・サージ電圧保護回路	CE/UKCA対応					
リード線取出	記号	G	H	C	D	Dのみ
無記号	●	●	●	●	●	●
S	注) ●	●	注) ●	●	●	●
Z	—	—	—	●	●	●

S: サージ電圧保護回路付 注) 下図参照

Z: ランプ・サージ電圧保護回路付

サージ電圧保護回路取付部(Gの場合)

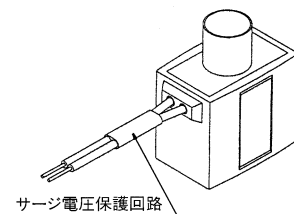

付属品

型式	適用マニホールド型式	品名(品番)
25A-VO317	共通または単独排気形	注) Oリング(KA00066 4ヶ) ボルト(CA01161 2本)

注) 長期通電形は異なります。SMCホームページWEBカタログの付属品を参照してください。

※25A-の仕様、外形寸法図は標準品と同一です。

詳細はWEBカタログ参照

マニホールド型式表示方法

25A-VV317-02-05 1-02-A- □

バルブ連数●

02	2連
⋮	⋮
20	20連

最大20連

●CE/UKCA対応

無記号	—
Q	CE/UKCA対応品

合成シンボル●

記号	通路仕様		配管仕様
	P	R	A
1	共通	共通	横
3	共通	単独	横

●オプション

無記号	取付金具なし
A	取付金具付*

*共通排気形のみ

バルブ型式表示方法

25A-VO317 □ - **1 D** □ - □

バルブオプション●

無記号	標準形
E	長期通電形
V	真空仕様形

●CE/UKCA対応

無記号	—
Q	CE/UKCA対応品*

注) CE/UKCA対応品のリード線取出し方法はDIN形ターミナルのみです。

定格電圧●

記号	AC	DC	電圧	周波数
1	AC100V	DC24V	50/60Hz	
2	AC200V	DC12V	50/60Hz	
3	AC110V	DC24V	50/60Hz	
4	AC220V	DC12V	50/60Hz	
5		DC24V		
6		DC12V		
7	AC240V	DC24V	50/60Hz	

●ランプ・サージ電圧保護回路 CE/UKCA対応

記号	リード線取出				Dのみ
	G	H	C	D	
無記号	●	●	●	●	●
S	注) ●	注) ●	注) ●	●	●
Z	—	—	—	●	●

S : サージ電圧保護回路付 注) 下図参照

Z : ランプ・サージ電圧保護回路付

サージ電圧保護回路取付部(Gの場合)

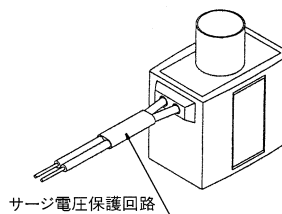

●リード線取出方法

記号	取出方法	CE/UKCA対応
G	グロメット、リード線長さ300mm	—
H	グロメット、リード線長さ600mm	—
C	コンジット	—
D	DIN形ターミナル	●

ブラッキングプレートASS' Y品番 : **PVT317-53-3A** (ボルト、Oリング付属)

3ポートソレノイドバルブ パイロット・ポペットタイプ 25A-VG342 Series 弾性体シール

低消費電力

4.8WDC(標準)
2WDC(低消費電力形)

無給油で使用可能

真空や低圧での使用可能

外部パイロット式 真空:-101.2kPaまで
低圧:0~0.2MPa

NC、NO、外部パイロットの変更ができます。

セレクト弁、デバイダ弁として使用可能(外部パイロット式)

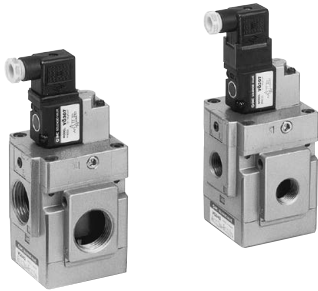

型式表示方法

25A-VG342 [] - 5 D [] - 04 [] A - []

● 二次電池対応シリーズ

● バルブ仕様

無記号	内部パイロット
R	外部パイロット

● 定格電圧

5	DC24V
6*	DC12V

※標準

● パイロット弁オプション

無記号	標準形
Y*	低消費電力形(DCのみ)
E*	長期通電形

※標準

● 流路記号

無記号	外部パイロット形
A	N.C.(ノーマルクローズ)
B	N.O.(ノーマルオープン)

● リード線取出し方法

D	DIN形ターミナル
---	-----------

● ねじの種類

無記号	Rc
-----	----

● ランプ・サージ電圧保護回路

無記号	なし
Z	ランプ・サージ電圧保護回路付 (グロメットタイプを除く)

● 管接続口径

04	1/2
06	3/4
10	1

※25Aの仕様、外形寸法図は標準品と同一です。

詳細は[WEBカタログ](#)参照

5ポートエアオペレートバルブ 25A-SYA5000・7000 Series

型式表示方法

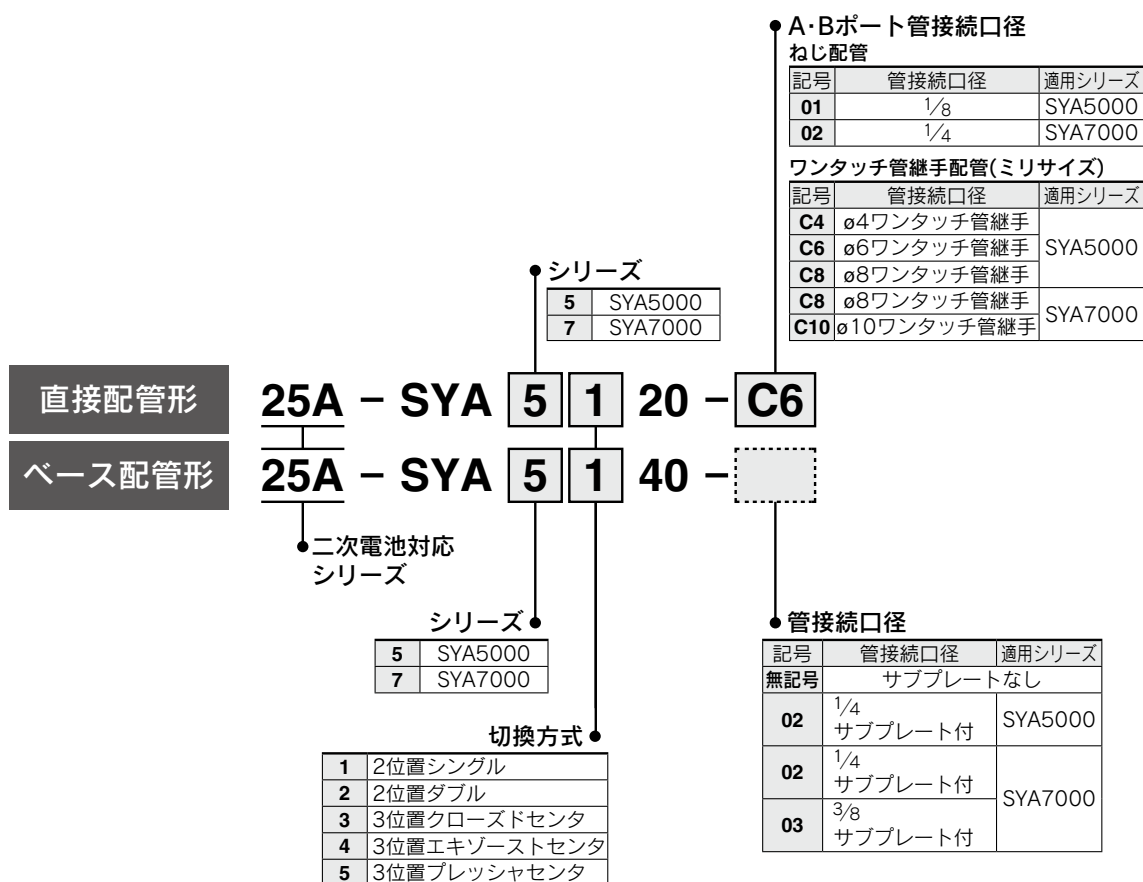

マニホールドベース型式表示方法

SYシリーズのノンプラグインタイプのマニホールドと同一のマニホールドが用意されています。(20形、41形、42形に対応)

25A-SS5YA⁵₇- 25A-SS5Y⁵₇と同じように記入してください。

(P.65、67参照)

※マニホールドベース品番の下に搭載するバルブおよびオプションの品番を併記してください。

〈例〉25A-SS5YA5-42-03-02 ……1set(42形3連マニホールドベース品番)
 * 25A-SYA5140 ……1set(シングルエアオペレート品番)
 * 25A-SYA5240 ……1set(ダブルエアオペレート品番)
 * 25A-SY5000-26-1A ……1set(ブランキングプレートAss'y品番)

↳ *印は組み込み記号です。

*印を搭載するバルブなどの品番の初めに付けてください。

注) 直接配管形のエアオペレートバルブを単体で発注する場合にはマニホールド用取付ビス、ガスケットは付属していませんので、必要な場合は別途手配してください。(詳しくは、P.70をご参照ください。)

※25A-の仕様、外形寸法図は標準品と同一です。

詳細はWEBカタログ参照

3ポートエアオペレートバルブ 25A-SYJA500-700 Series

型式表示方法

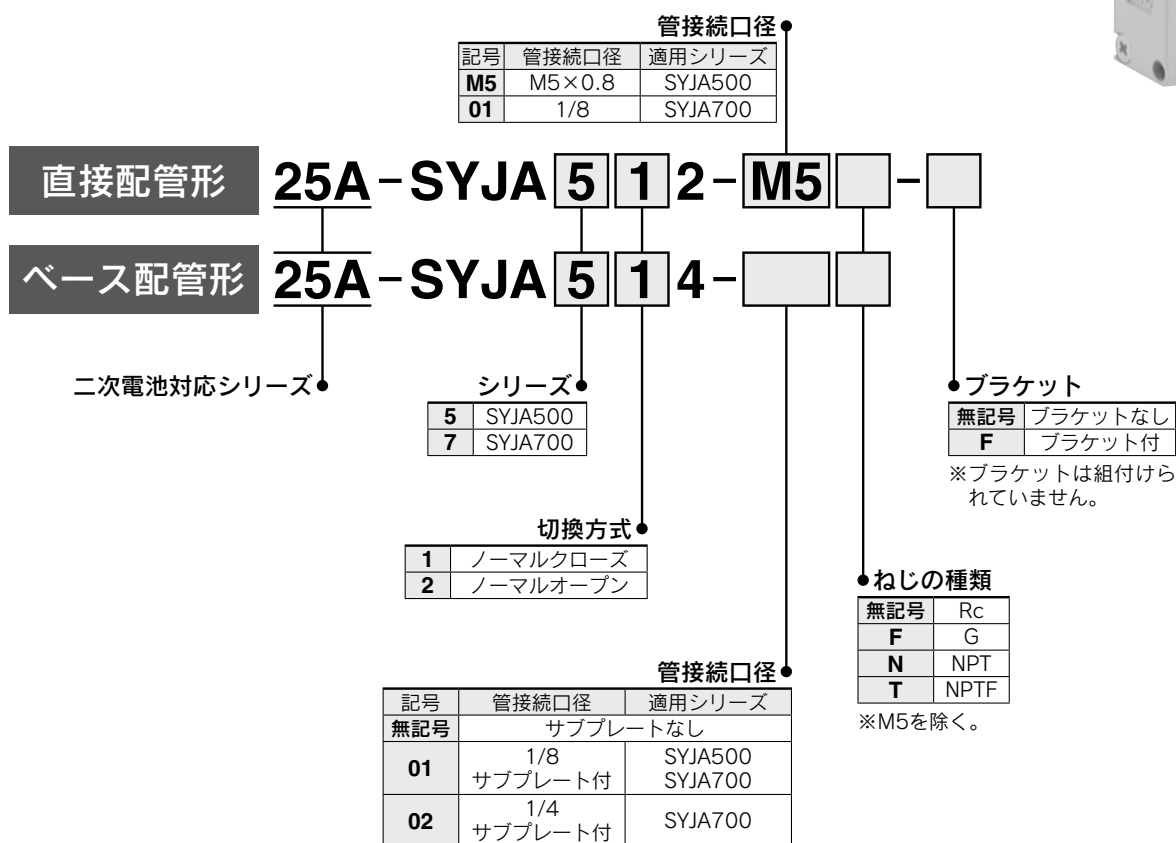

※25A-の仕様、外形寸法図は標準品と同一です。

詳細は[WEBカタログ](#)参照

25A-SYJA500-700 Series

SYJA500用マニホールド型式

20型

型式表示方法

25A - SS3YJA5 - 20 - 05

マニホールド連数

02	2連
:	:
20	20連

適用バルブ
25A-SYJA5□2

適用ブランキングプレート
Ass'y

25A-SYJ500-10-1A

注) 6連以上の場合にはPポート両側から加圧し両側のRポートより排気してください。

40型

型式表示方法

25A - SS3YJA5 - 40 - 05 M5

マニホールド連数

02	2連
:	:
20	20連

Aポート接続

M5	M5×0.8
01	1/8

適用バルブ
25A-SYJA5□4

適用ブランキングプレート
Ass'y

25A-SYJ500-10-3A

注) 9連以上の場合にはPポート両側から加圧し両側のRポートより排気してください。

41型

型式表示方法

25A - SS3YJA5 - 41 - 05 - C6

マニホールド連数

02	2連
:	:
20	20連

Aポート接続

M5	M5×0.8
01	1/8
C4	φ4ワンタッチ管継手
C6	φ6ワンタッチ管継手

適用バルブ
25A-SYJA5□4

適用ブランキングプレート
Ass'y

25A-SYJ500-10-3A

注) 9連以上の場合にはPポート両側から加圧し両側のRポートより排気してください。

SYJA700用マニホールド型式

20型/21型

型式表示方法

25A - SS3YJA7 - 20 - 05

マニホールド型式

20	20形
21	21形

マニホールド連数

02	2連
:	:
20	20連

適用バルブ
25A-SYJA7□2

適用ブランキングプレート
Ass'y

25A-SYJ700-10-1A

注) 20形で6連以上、21形で9連以上の場合には、Pポート両側から加圧し両側のRポートより排気してください。

40型/41型

型式表示方法

25A - SS3YJA7 - 40 - 05 - 01

マニホールド型式

40	40形
41	41形

Aポート接続

01	1/8
----	-----

マニホールド連数

02	2連
:	:
20	20連

適用バルブ
25A-SYJA7□4

適用ブランキングプレート
Ass'y

25A-SYJ700-10-2A

注) 40形で6連以上、41形で9連以上の場合には、Pポート両側から加圧し両側のRポートより排気してください。

42型

型式表示方法

25A - SS3YJA7 - 42 - 05 - C6

マニホールド連数

02	2連
:	:
20	20連

Aポート接続

01	1/8
C6	φ6ワンタッチ管継手
C8	φ8ワンタッチ管継手

適用バルブ
25A-SYJA7□4

適用ブランキングプレート
Ass'y

25A-SYJ700-10-2A

注) 9連以上の場合にはPポート両側から加圧し両側のRポートより排気してください。

フィンガバルブ

RoHS

25A-VHK□A Series

型式表示方法

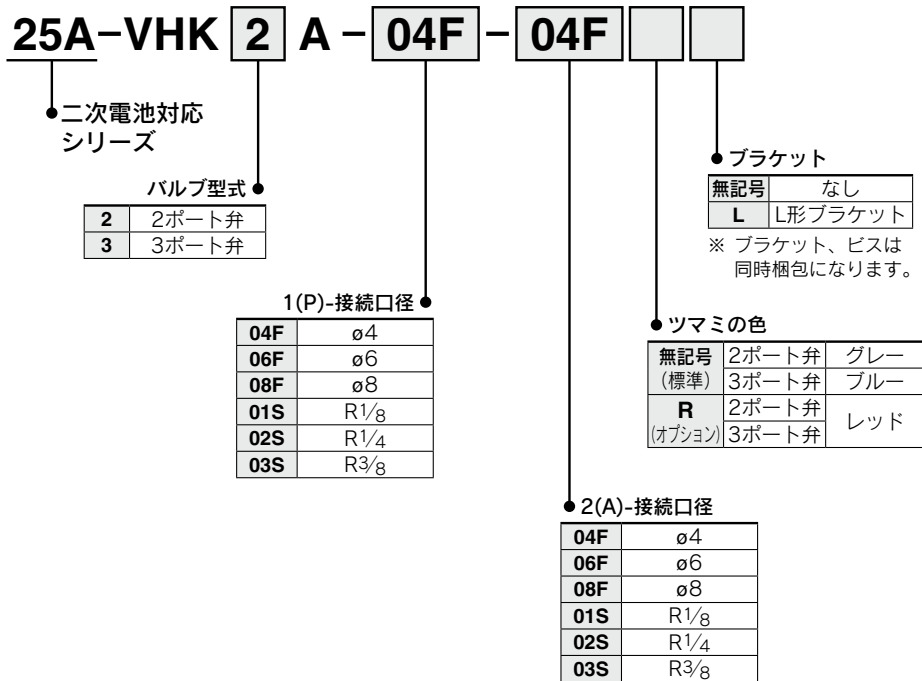

標準タイプ

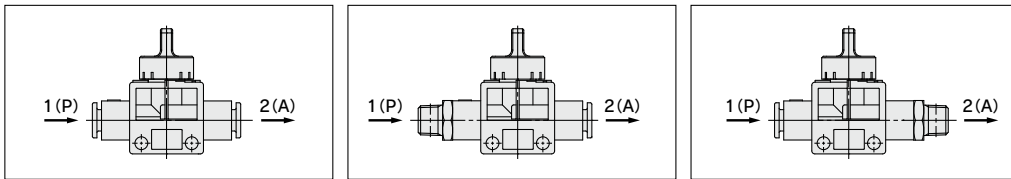

1(P)-ワンタッチ・2(A)-ワンタッチ

		2(A) 適用チューブ外径(mm)		
		φ4	φ6	φ8
適用チューブ外径 mm	φ4	●		
	φ6	●	●	
	φ8		●	●

1(P)-おねじ・2(A)-ワンタッチ

		2(A) 適用チューブ外径(mm)		
		φ4	φ6	φ8
管接続口径 R	1/8	●	●	●
	1/4		●	●
	3/8		●	●

1(P)-ワンタッチ・2(A)-おねじ

		2(A) 管接続口径 R		
		1/8	1/4	3/8
適用チューブ外径 mm	φ4	●		
	φ6	●	●	●
	φ8	●	●	●

※25A-の仕様、外形寸法図は標準品と同一です。

詳細は[WEBカタログ](#)参照

OSHA規格対応 鍵穴付残圧抜き3ポート弁 シングルアクション



25A-VHS20-30-40-50-D Series

ダブルアクション

25A-VHS20W-30W-40W-50W-D Series

JIS記号

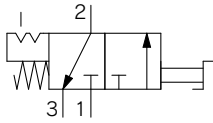

型式表示方法

25A-VHS 30 - 03 - - - **D**

1
 2
 3
 4
 5
 6

●二次電池対応シリーズ

・オプション・準標準は、a~fの各項目毎に1つずつ選択してください。
 ・オプション記号・準標準記号は、アルファベットの若い順に並べて表示します。
 例) 25A-VHS30-N03-BS-RZ-D

	記号	内容	① ボディサイズ				
			20	30	40	50	
② ハンドル操作	無記号	シングルアクション	●	●	●	●	
	W	ダブルアクション	●	●	●	●	
③ ねじ種類	無記号	Rc ^{注1)}	●	●	●	●	
	N	NPT	●	●	●	●	
	F	G	●	●	●	●	
④ 管接続口径	01	1/8	●	—	—	—	
	02	1/4	●	●	●	—	
	03	3/8	—	●	●	—	
	04	1/2	—	—	●	—	
	06	3/4	—	—	●	●	
	10	1	—	—	—	●	
⑤ オプション	a 取付	無記号	取付オプションなし	●	●	●	●
		B	ブラケット付	●	●	●	●
	b サイレンサ	無記号	サイレンサなし	●	●	●	●
		S	内蔵式サイレンサ付(EXHポート用)	●	●	●	●
⑥ 準標準	c ハンドル色	無記号	赤	●	●	●	●
		K	黒	●	●	●	●
	d ハンドル材質	無記号	樹脂	●	●	●	●
		M	金属	●	●	●	●
	e 流れ方向	無記号	流れ方向:左→右	●	●	●	●
		R	流れ方向:右→左	●	●	●	●
	f 圧力単位	無記号	製品銘板の単位表記:MPa	●	●	●	●
		Z ^{注2)}	製品銘板の単位表記:psi	○ ^{注3)}	○ ^{注3)}	○ ^{注3)}	○ ^{注3)}

注1) EXHポートのねじ種類は、Gねじとなります。

注2) ねじ種類NPTのみが対象となります。新計量法上(日本国内用はSI単位)、海外向けのみの販売となります。

注3) ○はねじ種類NPTの場合のみの対応となります。

オプション品番

オプション仕様	型式				
	25A-VHS20-D	25A-VHS30-D	25A-VHS40-D	25A-VHS40-06-D	25A-VHS50-D
ブラケットアセンブリ ^{注1)}	25A-VHS24P-180AS	25A-VHS34P-180AS	25A-VHS44P-180AS	25A-VHS44P-180AS	25A-VHS54P-180AS
サイレンサアセンブリ ^{注2)}	VHS24P-190AS	VHS34P-190AS	VHS44P-190AS	VHS54P-190AS	VHS54P-190AS

注1) ブラケットA、Bと取付ねじ(2本)のアセンブリです。

注2) エレメントアセンブリとOリングのアセンブリです。

※25A-の仕様、外形寸法図は標準品と同一です。

詳細は[WEBカタログ](#)参照

OSHA規格対応

鍵穴付残圧抜き3ポート弁(シングルアクション)

25A-VHS20・30・40・50 Series

RoHS

型式表示方法

シングルアクション

25A-VHS 40 - [] 04 A - B - [] - []

二次電池対応シリーズ

残圧抜き3ポート弁

ボディサイズ

記号
20
30
40
50

ねじの種類

無記号	Rc
N	NPT
F	G

管接続口径

記号	接続口径	ボディサイズ			
		20	30	40	50
01	1/8	●	—	—	—
02	1/4	●	●	●	—
03	3/8	—	●	●	—
04	1/2	—	—	●	—
06	3/4	—	—	●	●
10	1	—	—	—	●

ハンドル/ボンネット材質

記号	材質
A	難燃PBT
B	アルミ

オーダーメイド仕様

記号	内容
X1	ボディ赤色

標準仕様

記号	内容
無記号	—
K	ハンドル黒色
R	流れ方向:右→左
Z ^{注)}	製品銘板の単位表記はpsi

注) ねじ種類NPTのみが対象となります。新計量法上(日本国内用はSI単位)、海外向けのみの販売となります。

オプション

記号	内容
無記号	—
B	ブラケット付

オプション部品品番

型式	ブラケットアセンブリ品番 ^{注1)}
25A-VHS20	VHS20PW-180AS-6
25A-VHS30	VHS30PW-180AS-6
25A-VHS40	VHS40PW-180AS-6
25A-VHS40-06	VHS40PW-180-06AS-6
25A-VHS50	VHS50PW-180AS-6

注1) ブラケット/1ヶ、取付用ビス/2ヶ

OSHA(アメリカ労働安全衛生局)規格

安全管理上から空気源供給時、誤操作による災害を防止するため、弁操作部に鍵が掛けられる構造あるいは警告用タグを貼付する事と規定。

※25A-の仕様、外形寸法図は標準品と同一です。

詳細はWEBカタログ参照

OSHA規格対応

鍵穴付残圧抜き3ポート弁(ダブルアクションタイプ)

25A-VHS2510・3510・4510・5510 Series

RoHS

型式表示方法

ダブルアクション

25A-VHS 4 510- 04 A-B-

二次電池対応シリーズ

残圧抜き3ポート弁

ボディサイズ

記号
2
3
4
5

ダブルアクション

ねじの種類

無記号	Rc
N	NPT
F	G

管接続口径

記号	接続口径	ボディサイズ			
		2	3	4	5
01	1/8	●	—	—	—
02	1/4	●	●	●	—
03	3/8	—	●	●	—
04	1/2	—	—	●	—
06	3/4	—	—	●	●
10	1	—	—	—	●

ハンドル/ボンネット材質

記号	材質
A	難燃PBT
B	アルミ

オーダーメイド仕様

記号	内容
X1	ボディ赤色

標準仕様

記号	内容
無記号	—
K	ハンドル黒色
R	流れ方向:右→左
Z ^{注)}	製品銘板の単位表記はpsi

注) ねじ種類NPTのみが対象となります。新計量法上(日本国内用はSI単位)、海外向けのみの販売となります。

オプション

記号	内容
無記号	—
B	ブラケット付

オプション部品品番

型式	ブラケット アセンブリ品番 ^{注1)}
25A-VHS2510	VHS20PW-180AS-6
25A-VHS3510	VHS30PW-180AS-6
25A-VHS4510	VHS40PW-180AS-6
25A-VHS4510-06	VHS40PW-180-06AS-6
25A-VHS5510	VHS50PW-180AS-6

注1) ブラケット/1ヶ、取付用ビス/2ヶ

OSHA(アメリカ労働安全衛生局)規格
安全管理上から空気源供給時、誤操作による災害を防止するため、弁操作部に鍵が掛けられる構造あるいは警告用タグを貼付する事と規定。

※25A-の仕様、外形寸法図は標準品と同一です。

詳細はWEBカタログ参照